

KATALOG NOTRANJIH
VRAT
VERZIJA 3

- NOTRANJA VRATA ■
- STEKLENA VRATA ■
- SKLOPNA VRATA ■
- DRSNA VRATA ■
- VHODNA VRATA ■
- PROTIPOŽARNA VRATA ■
- PODBOJI ■
- KLJUKE ■

Vstopamo u sanjski svet...



TEHNOLOGIJA INVADO

Glavna dejavnost podjetja INVADO je proizvodnja notranjih in vhodnih vrat. Velik napredek pa je trgu stavbnega pohištva podjetje naredilo s svojo inovativno tehnologijo, ki temelji na posebnem ovijanju vrat in podbojev s folijo. Zahvaljujoč tej tehnologiji je sedaj INVADO eno najbolj tehnološko naprednih proizvajalcev stavbnega pohištva v Evropi. Glavna značilnost te tehnologije je folijsko ovijanje kril in podbojev brez vidnih robov. Tehnologija pa se v masovni proizvodnji vrat INVADO uporablja že od leta 2007. Poleg te edinstvene tehnologije so prednost vrat tudi standardno zaobljeni robovi, kar naredi vrata bolj varna za uporabo, predvsem velja to za majhne otroke, ki se zato ne morajo poškodovati zaradi ostrih robov. Za uporabo varni zaobljeni robovi pa zagotavljajo veliko prednost pred drugimi proizvajalci vrat, saj so tako vrata Invado ne samo estetsko bolj dovršena, temveč tudi bolj kakovostna in trajnejša za uporabo.

“Leader of New Technologies 2012” je nacionalni program za spodbujanje novih tehnologij v proizvodnji. Cilj tega programa je nagraditi podjetja, ki ustvarjajo nove tržne trende, ter promovirajo moderno, zdravo in funkcionalno industrijo v sektorju gradnje in bivanja. Z nagrado Leader of New Technologies 2012 je bilo nagrajeno podjetje INVADO, kot eno najhitreje rastočih podjetij za proizvodnjo stavbnega pohištva.

konstrukcija STANDARDNIH NOTRANJNH VRAT

- ZAOBLJENI OBOVI** varna uporaba
- ZA TRDNOST VRAT** poskrbila 2 ali 3 nasadila (za širino „90“ so nujna 3 nasadila)
- STANDARDNO** POLNILO satoljve
- OPCIJA** polnilo verokal, za doplačilo
- POSEBNA** TEHNOLOGIJA ovijanja vrat v folijo ali furnir brez vidnih robov
- RAVNA** KONSTRUKCIJA S STEKLOM
- MAT** STEKLO
- ŠIROKA** IZBIRA KLJUK
- VRATA** IMAJO DVOJNO DNO in mediapana – možnost krajsanja krila do 5 cm.
- VENTILACIJA** ventilacijski čepki, ventilacijsko znižanje vrat ali rešetka* (*Samo v vratih Norma Décor)

konstrukcija MODULARNIH VRAT

- MASIVNA** KONSTRUKCIJA VRAT, brez stekla
- ŠIROKA** IZBIRA KLJUK
- IZBOR** STEKLA v petih barvah
- VENTILACIJSKO** REZANJE KRILA, zaobljeni ali kvadratni čepki
- FOLIJA** ENDURO PLUS in mnogo drugih, vključno z zelo trpežnim CPL laminati
- ZAOBLJENI** ROBOVI varna uporaba
- POLNILO** KRILA 22 mm široka MDF plošča
- MAT** STEKLO
- ZA TRDNOST VRAT** poskrbila 2 ali 3 nasadila (za širino „90“ so nujna 3 nasadila)

**GARANCIJA ZA VRATA
INVADO JE
24 MESECEV**



INVADO aktivno sodeluje v celotnem procesu oblikovanja svojih izdelkov: od zasnove do končne izdelave.

INVADO ponuja širok izbor izdelkov iz stilov v razponu od klasičnega do sodobnega stila.

INVADO izdelki so izdelani le iz kakovostnih materialov in izpolnjujejo vse strankine estetske in funkcionalne zahteve. Zagotavljajo strukturo, učinkovitost, trajnost in varnost izdelka. Politika kakovosti ima pomembno vlogo v vseh aktivnostih in v strategiji razvoja INVADO, ki je dokazan s certifikatom ISO 9001:2009.

Certifikati in nagrade



CONSUMER'S LAUREL

Podjetje Invado je nagrajeno s prestižno nagrado s strani potrošnikov.



NAGRADA GAZELA POSLOVANJA

Podjetje Invado je prejelo nagrado Gazela poslovanja v letu 2014. Nagrada dokazuje, da podjetje

na trgu uspešno in dinamično raste in se razvija. Nagrada je tudi kot garancija za poslovne partnerje in potrošnike – dokazuje resnost poslovanja in kvaliteto izdelkov.



TRANSPARENTNO PODJETJE

Podjetje INVADO je bilo nagrajeno s certifikatom DUN AND BRANDSTREET,

kot eno najbolj transparentnih podjetij. Ta nagrada dokazuje, da je podjetje INVADO dosledno pri izpolnjevanju svojih obveznosti do dobaviteljev in kupcev, ter da na trgu deluje po principu fair play-a.



The mark of responsible forestry

FSC®

Varstvo narave in skrb za okolje je vodilni element strategije razvoja podjetja INVADO. To pa potrjuje tudi mednarodni certifikat International Forest Stewardship Council® pridobljen v letu 2007. Ta certifikat pa pridobijo le tista podjetja, ki racionalno koristijo vire lesa in gozdov.

Vprašajte za certificirane proizvode FSC® v naši ponudbi.

N DEKORJI.....	4
STEKLO.....	5
KOLEKCIJA MODULARNIH VRAT:	
N Destino Unico.....	6
N Livata.....	8
N Versano.....	10
N Nogaro.....	12
N Tamparo.....	14
Linea Forte.....	16
Capena Inserto.....	18
Martina.....	20
Malawi.....	22
Salento.....	24
Bianco.....	26
Larina.....	28
Domino.....	30
D'Artagnan.....	32
KOLEKCIJA STANDARDNIH NOTRANJIH VRAT (Z DEKORATIVNO FOLIJO):	
Norma Decor.....	34
Torino.....	36
Merano.....	38
Dolce.....	40
Nida.....	40
N Lido.....	42
Strada.....	44
Orso.....	46
Gemini.....	48
Virgo.....	48
Aquarius.....	50
Libra.....	50
Taurus.....	50
Sagittarius.....	52
DRSNI SISTEMI:	
Drсни sistem v steno.....	54
Drсни sistem ob steni.....	55
KOLEKCIJA STEKLENIH VRAT:	
Amber.....	56
SKLOPNA VRATA.....	57
TEHNIČNA VRATA:	
Ignis.....	58
VHODNA VRATA:	
Egida.....	59
TEHNIČNE INFORMACIJE.....	60
PODBOJI:	
FIKSNi PODBOJI.....	61
NASTAVLJIVI PODBOJI.....	61
NASTAVLJIVI PODBOJI ZA MODULARNA VRATA S SKRITIMI NASADILI.....	62
KOVINSKI PODBOJI.....	62
N KLJUKE.....	63
DODATKI.....	63

N NOVI
MODELI

N NOVA
KOLEKCIJA

E ENDURO dekorativna folija

Intenzivnost uporabe: ●●●

Klasifikacija - SREDNJA 1:

Folija ali furir visokokvalitetnega dizajna z zelo dobro reprodukcijo naravnega videza in odlično karakteristiko trdnosti.

Namen:

Za stavbe z visoko frekvenco uporabe.

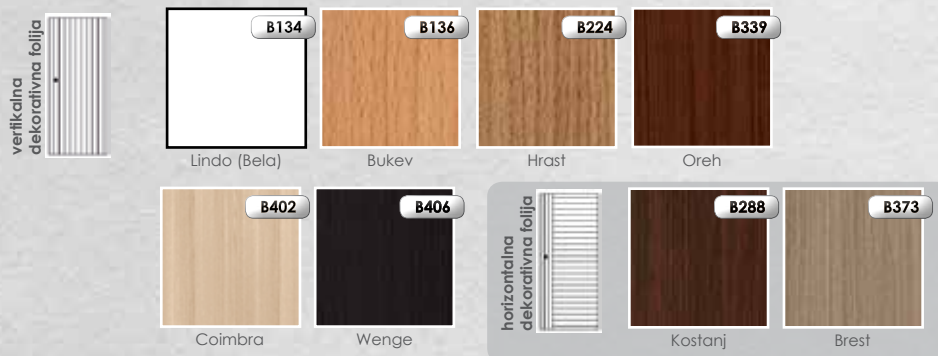

E ENDURO 3D dekorativna folija



E+ ENDURO PLUS dekorativna folija



EP EKO-FURNIR

Intenzivnost uporabe: ●●●●●

Klasifikacija - TOP 1:

Visokokvalitetne folije ali furnirji v modernih DEKORJIH z zelo visokimi parametri trdnosti.

Namen:

Za hotele, poslovne prostore, javne zgradbe.

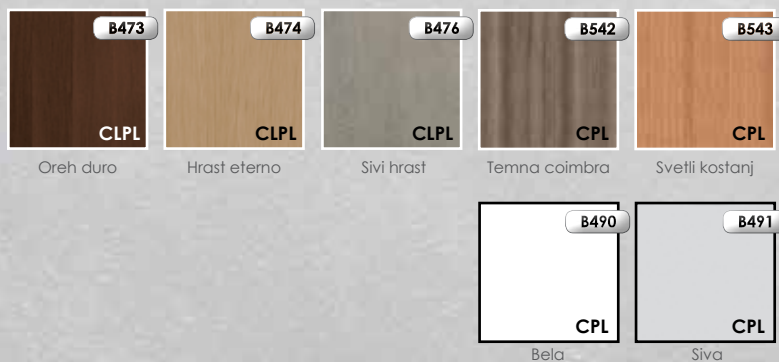

R REBRATA folija

Intenzivnost uporabe: ●●●●

Klasifikacija - SREDNJA 2:

Folija ali furnir z najvišjimi z enakimi estetskimi lastnosti kot TOP 1 vendar še višjimi parametri trdnosti.

Namen:

Za stavbe z visoko frekvenco uporabe.

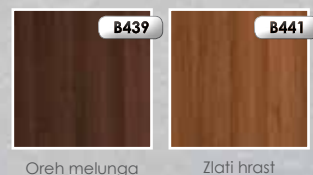

prozorno



satinato



nero



master carre



contrasto



činčila



OPOMBA:
POSAMEZNI KOMPLETI STEKEL SE LAHKO RAZLIKUJEJO

KOLEKCIJA MODULARNIH VRAT
DESTINO UNICO



Destino Unico 1



Destino Unico 2



Destino Unico 3



Destino Unico 4



Destino Unico 5



Možne barve stekla v vratih Destino Unico:



KONSTRUKCIJA:

- okvir sestavljen iz MDF plošče ovite v folijo ali laminat,
- vratno krilo je polnjeno s 22 mm MDF plošče ter plošče in/ali steklom debeline 4 mm,
- v vratih Destino Unico je steklo širine 80 mm,
- zaobljeni stranski in zgornji robovi pri vratih (**info - str 60**),
- krilo se lahko zniža za maksimalno 40 mm (samo za vrata brez ventilacijske reže ali čepkov),
- širina enokrilih vrat od „60“ - „100“,
- širina dvokrilih vrat od „120“ - „200“,
- podboj za dvokrilna vrata s skritimi nasadili imajo na sredini oblogo (**info - str 62**).

SESTAVA MODULARNIH VRAT DESTINO UNICO

- 1 Polnila panel ali steklo glede na model (4 mm-širine)
- 2 Stekleno polnilo 80 mm v izbrani barvi
- 3 Polnila MDF plošča (22 mm-širine)
- 4 Okvir sestavljen iz MDF plošče ovite v folijo ali laminat

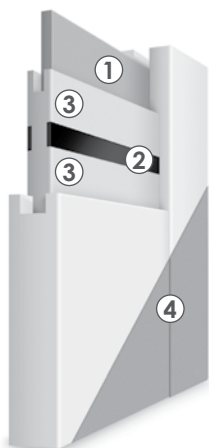

STANDARDNA OPREMA:

- ključavnica 72 mm za standarden ključ, WC gumb ali cilindrično ključavnico,
- navojno vrtljivi tečajji (beli cink), 2 kosa v vratih širine „60“ - „80“m ter 3 kosi v vratih širine „90“ - „100“,
- vrata s skritimi tečajji: nevidni tečajji, 3D regulacija, v barvi INOX.

Tehnično soglasje ITB AT-15-7089/2011

MOŽNI PODBOJI:



DOPLAČILA:

- ventilacijsko znižanje vratnega krila
- vrata brez luknje za ključavnico
- vrata širine „100“
- dodatno nasadilo za vrata dimenzije "60" – "80"
- pokrivni čepki za nasadila
- podboj za dvokrilna vrata
- vrata s skritimi nasadili ali drsnim sistemom
- cilindrična ključavnica 31/36
- kovinski ventilacijski čepki, okrogli (krom, rjav), kvadratni (krom, nikelj)
- PVC ventilacijska reža

DEKORJI:

E ENDURO dekorativna folija

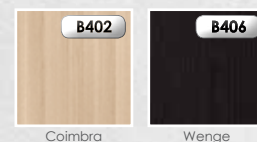

E ENDURO PLUS dekorativna folija

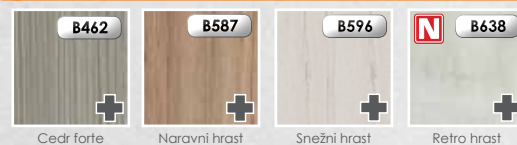

E ENDURO 3D dekorativna folija

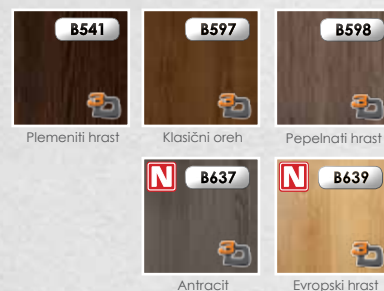

R REBRASTA folija

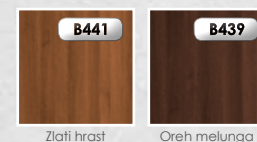

EF EKO-FURNIR



STEKLO:



OPOMBA: ORNAMETNO STEKLO JE POSTAVLJENO NA STRANI KJER SO VRATNA NASADILA.



PODROBNE INFORMACIJE:

STEKLA: STR. 5 | DIMENZIJE: STR. 60 | PODBOJI: STR. 61 – 62 | DODATKI/KLJUKE: STR. 63



Livata 1



Livata 2



Livata 3



Livata 4



KONSTRUKCIJA:

- okvir sestavljen iz MDF plošče ovite v folijo ali laminat,
- vratno krilo je polnjeno s 22 mm MDF plošče ter plošče in/ali steklom debeline 4 mm,
- zaobljeni stranski in zgornji robovi pri vratih (**info - str 60**),
- krilo se lahko zniža za maksimalno 40 mm (samo za vrata brez ventilacijske reže ali čepkov),
- širina enokrilnih vrat od „60“ - „100“,
- širina dvokrilnih vrat od „120“ - „200“,
- podboj za dvokrilna vrata s skritimi nasadili imajo na sredini oblogo (**info - str 62**).

SESTAVA MODULARNIH VRAT LIVATA

- 1 **Polnila**
panel ali steklo glede na model
(4 mm-širine)
- 2 **Polnila**
MDF plošča (22 mm-širine)
- 3 **Okvir**
sestavljen iz MDF plošče ovite v folijo
ali laminat

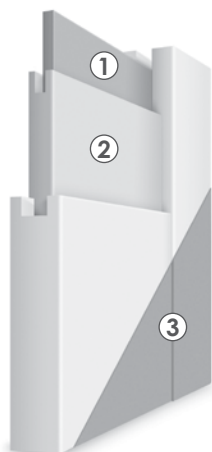

STANDARDNA OPREMA:

- ključavnica 72 mm za standarden ključ, WC gumb ali cilindrično ključavnico,
- navojno vrtljivi tečajji (beli cink), 2 kosa v vratih širine „60“ - „80“m ter 3 kosi v vratih širine „90“ - „100“,
- vrata s skritimi tečajji: nevidni tečajji, 3D regulacija, v barvi INOX.

Tehnično soglasje ITB AT-15-7089/2011

MOŽNI PODBOJI:



DOPLAČILA:

- ventilacijsko znižanje vratnega krila
- vrata brez luknje za ključavnico
- vrata širine „100“
- dodatno nasadilo za vrata dimenzije „60“ - „80“
- pokrivni čepki za nasadila
- podboj za dvokrilna vrata
- vrata s skritimi nasadili ali drsnim sistemom
- cilindrična ključavnica 31/36
- kovinski ventilacijski čepki, okrogli (krom, rjav), kvadratni (krom, nikelj)
- PVC ventilacijska reža

DEKORJI:

E ENDURO dekorativna folija

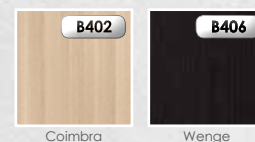

E ENDURO PLUS dekorativna folija

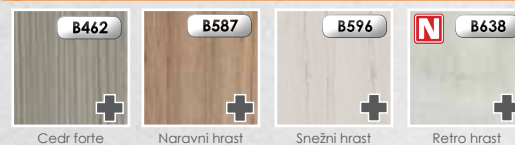

E ENDURO 3D dekorativna folija

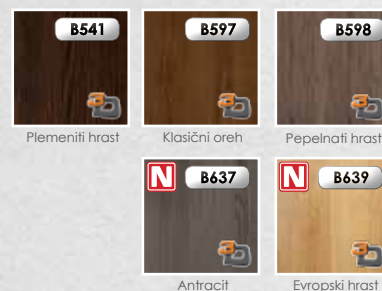

R REBRASTA folija

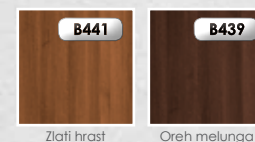

EF EKO-FURNIR



STEKLO:



OPOMBA: ORNAMETNO STEKLO JE POSTAVLJENO NA STRANI KJER SO VRATNA NASADILA.



PODROBNE INFORMACIJE:

STEKLA: STR. 5 | DIMENZIJE: STR. 60 | PODBOJI: STR. 61 – 62 | DODATKI/KLJUKE: STR. 63



Versano 1



Versano 2



Versano 3



Versano 4



Versano 5



Versano 6



KONSTRUKCIJA:

- okvir sestavljen iz MDF plošče ovite v folijo ali laminat,
- vratno krilo je polnjeno s 22 mm MDF plošče ter plošče in/ali steklom debeline 4 mm,
- zgornji del vrat je višine 350 mm, spodnji pa 400 mm,
- zaobljeni stranski in zgornji robovi pri vratih (**info - str 60**),
- krilo se lahko zniža za maksimalno 40 mm (samo za vrata brez ventilacijske reže ali čepkov),
- širina enokrilih vrat od „60“ - „100“,
- širina dvokrilih vrat od „120“ - „200“,
- podboj za dvokrilna vrata s skritimi nasadili imajo na sredini oblogo (**info - str 62**).

SESTAVA MODULARNIH VRAT VERSANO

- 1 **Polnila**
MDF plošča (22 mm-širine)
- 2 **Polnila**
panel ali steklo glede na model (4 mm-širine)
- 3 **Okvir**
sestavljen iz MDF plošče ovite v folijo ali laminat

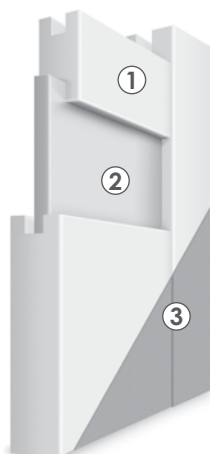

STANDARDNA OPREMA:

- ključavnica 72 mm za standarden ključ, WC gumb ali cilindrično ključavnico,
- navojno vrtljivi tečajji (beli cink), 2 kosa v vratih širine „60“ - „80“m ter 3 kosi v vratih širine „90“ - „100“,
- vrata s skritimi tečajji: nevidni tečajji, 3D regulacija, v barvi INOX.

Tehnično soglasje ITB AT-15-7089/2011

MOŽNI PODBOJI:



DOPLAČILA:

- ventilacijsko znižanje vratnega krila
- vrata brez luknje za ključavnico
- vrata širine „100“
- dodatno nasadilo za vrata dimenzije "60" - "80"
- pokrivni čepki za nasadila
- podboj za dvokrilna vrata
- vrata s skritimi nasadili ali drsnim sistemom
- cilindrična ključavnica 31/36
- kovinski ventilacijski čepki, okrogli (krom, rjav), kvadratni (krom, nikelj)
- PVC ventilacijska reža

DEKORJI:

E ENDURO dekorativna folija

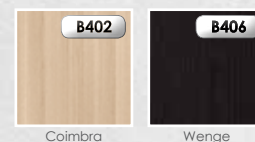

E ENDURO PLUS dekorativna folija

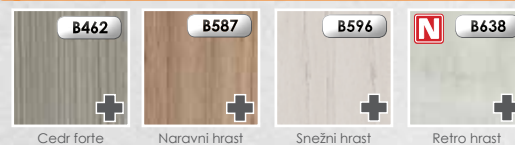

E ENDURO 3D dekorativna folija

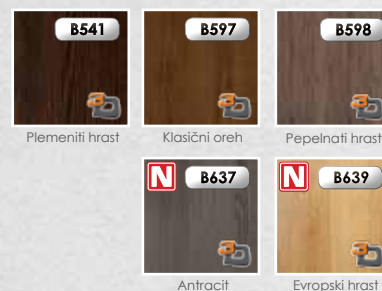

R REBRASTA folija

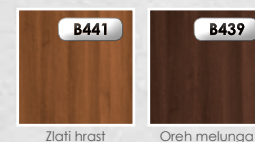

EF EKO-FURNIR



STEKLO:



OPOMBA: ORNAMETNO STEKLO JE POSTAVLJNO NA STRANI KJER SO VRATNA NASADILA.



PODROBNE INFORMACIJE:

STEKLA: STR. 5 | DIMENZIJE: STR. 60 | PODBOJI: STR. 61 – 62 | DODATKI/KLJUKE: STR. 63



Nogaro 1



Nogaro 2



Nogaro 3



KONSTRUKCIJA:

- okvir sestavljen iz MDF plošče ovite v folijo ali laminat,
- vratno krilo je polnjeno s 22 mm MDF plošče ter plošče in/ali steklom debeline 4 mm,
- zaobljeni stranski in zgornji robovi pri vratih (**info - str 60**),
- krilo se lahko zniža za maksimalno 40 mm (samo za vrata brez ventilacijske reže ali čepkov),
- širina enokrilnih vrat od „60“ - „100“,
- širina dvokrilnih vrat od „120“ - „200“,
- podboj za dvokrilna vrata s skritimi nasadili imajo na sredini oblogo (**info - str 62**).

SESTAVA MODULARNIH VRAT NOGARO

- 1 Polnila
MDF plošča (22 mm-širine)
- 2 Polnila
panel ali steklo glede na model
(4 mm-širine)
- 3 Okvir
sestavljen iz MDF plošče ovite
v folijo ali laminat

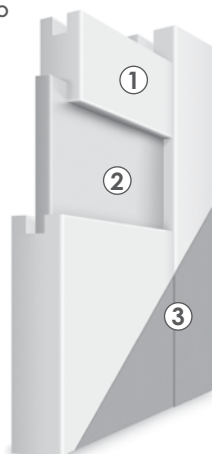

STANDARDNA OPREMA:

- ključavnica 72 mm za standarden ključ, WC gumb ali cilindrično ključavnico,
- navojno vrtljivi tečajji (beli cink), 2 kosa v vratih širine „60“ - „80“m ter 3 kosi v vratih širine „90“ - „100“,
- vrata s skritimi tečajji: nevidni tečajji, 3D regulacija, v barvi INOX.

Tehnično soglasje ITB AT-15-7089/2011

MOŽNI PODBOJI:



DOPLAČILA:

- ventilacijsko znižanje vratnega krila
- vrata brez luknje za ključavnico
- vrata širine „100“
- dodatno nasadilo za vrata dimenzije „60“ - „80“
- pokrivni čepki za nasadila
- podboj za dvokrilna vrata
- vrata s skritimi nasadili ali drsnim sistemom
- cilindrična ključavnica 31/36
- kovinski ventilacijski čepki, okrogli (krom, rjav), kvadratni (krom, nikelj)
- PVC ventilacijska reža

DEKORJI:

E ENDURO dekorativna folija

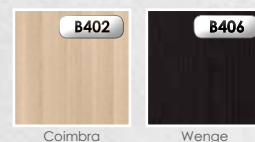

E ENDURO PLUS dekorativna folija

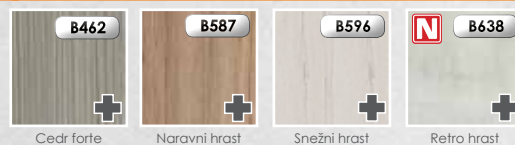

E ENDURO 3D dekorativna folija

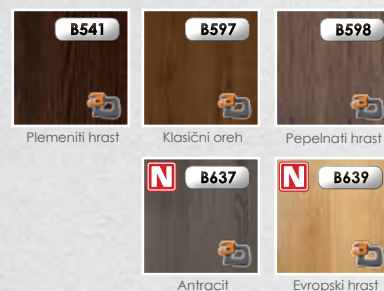

R REBRASTA folija

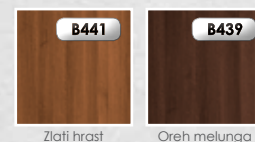

EF EKO-FURNIR



STEKLO:



OPOMBA: ORNAMETNO STEKLO JE POSTAVLJENO NA STRANI KJER SO VRATNA NASADILA.



PODROBNE INFORMACIJE:

STEKLA: STR. 5 | DIMENZIJE: STR. 60 | PODBOJI: STR. 61 – 62 | DODATKI/KLJUKE: STR. 63

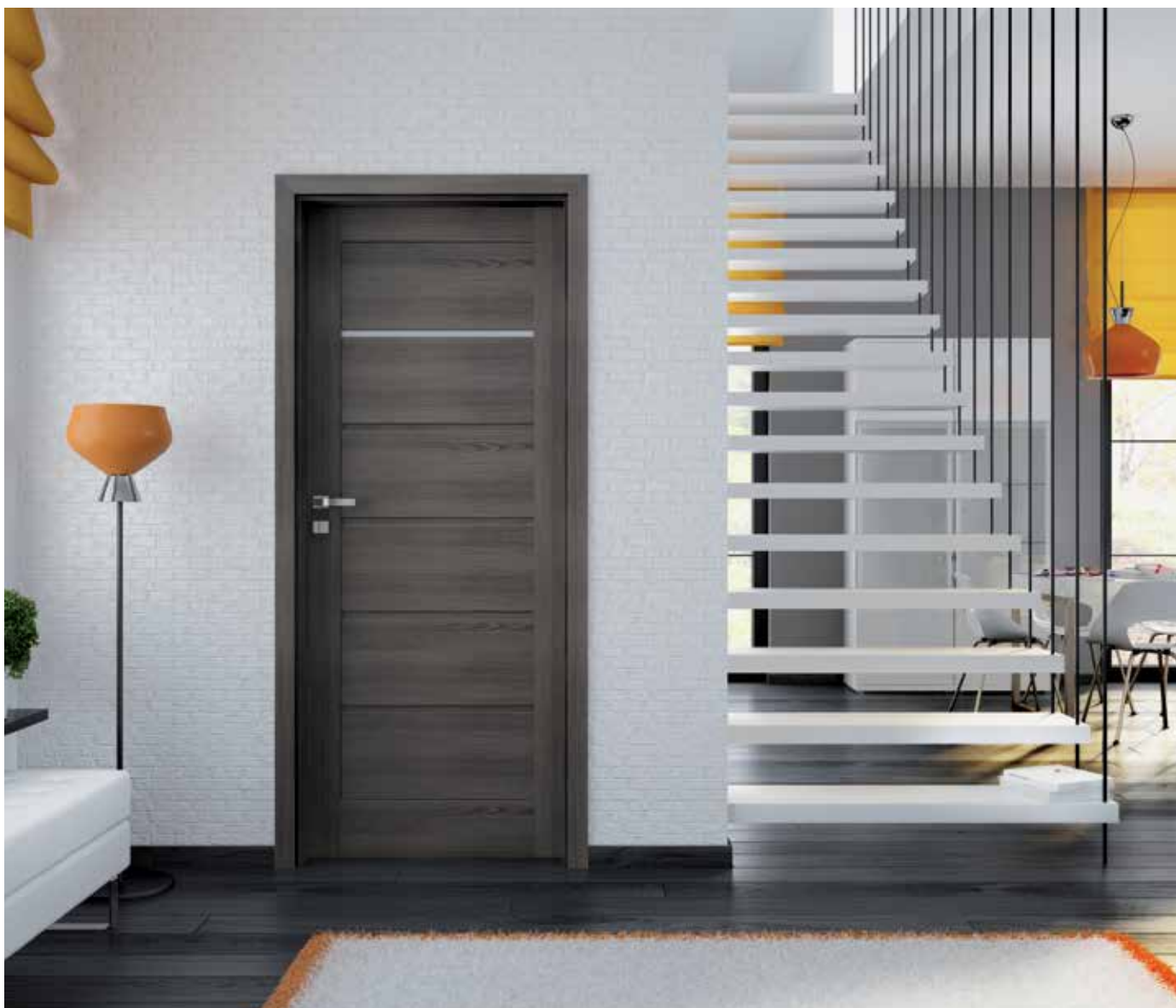

Tamparo 1



Tamparo 2



Tamparo 3



KONSTRUKCIJA:

- okvir sestavljen iz MDF plošče ovite v folijo ali laminat,
- vratno krilo je polnjeno s 22 mm MDF plošče ter plošče in/ali steklom debeline 4 mm,
- zaobljeni stranski in zgornji robovi pri vratih (**info - str 60**),
- krilo se lahko zniža za maksimalno 40 mm (samo za vrata brez ventilacijske reže ali čepkov),
- širina enokrilnih vrat od „60“ - „100“,
- širina dvokrilnih vrat od „120“ - „200“,
- podboj za dvokrilna vrata s skritimi nasadili imajo na sredini oblogo (**info - str 62**).

SESTAVA MODULARNIH VRAT TAMPARO

- 1 Polnila panel ali steklo glede na model (4 mm-širine)
- 2 Polnila MDF plošča (22 mm-širine)
- 3 Okvir sestavljen iz MDF plošče ovite v folijo ali laminat

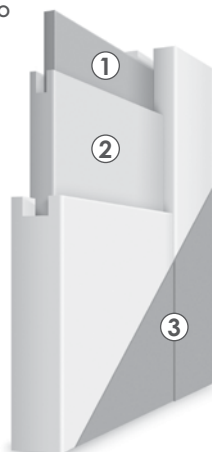

STANDARDNA OPREMA:

- ključavnica 72 mm za standarden ključ, WC gumb ali cilindrično ključavnico,
- navojno vrtljivi tečajji (beli cink), 2 kosa v vratih širine „60“ - „80“m ter 3 kosi v vratih širine „90“ - „100“,
- vrata s skritimi tečajji: nevidni tečajji, 3D regulacija, v barvi INOX.

Tehnično soglasje ITB AT-15-7089/2011

MOŽNI PODBOJI:



DOPLAČILA:

- ventilacijsko znižanje vratnega krila
- vrata brez luknje za ključavnico
- vrata širine „100“
- dodatno nasadilo za vrata dimenzije „60“ - „80“
- pokrivni čepki za nasadila
- podboj za dvokrilna vrata
- vrata s skritimi nasadili ali drsnim sistemom
- cilindrična ključavnica 31/36
- kovinski ventilacijski čepki, okrogli (krom, rjav), kvadratni (krom, nikelj)
- PVC ventilacijska reža

DEKORJI:

E ENDURO dekorativna folija

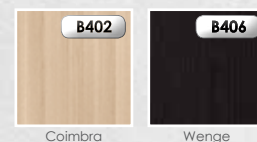

E ENDURO PLUS dekorativna folija

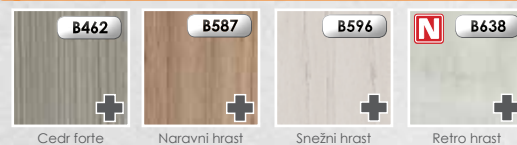

E ENDURO 3D dekorativna folija

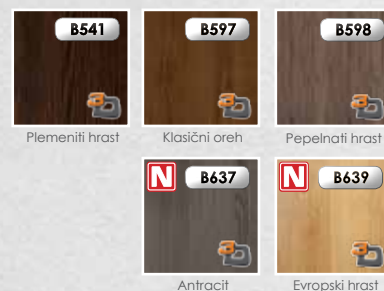

R REBRASTA folija

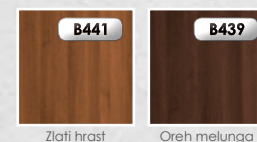

EF EKO-FURNIR



STEKLO:



OPOMBA: ORNAMETNO STEKLO JE POSTAVLJENO NA STRANI KJER SO VRATNA NASADILA.



PODROBNE INFORMACIJE:

STEKLA: STR. 5 | DIMENZIJE: STR. 60 | PODBOJI: STR. 61 - 62 | DODATKI/KLJUKE: STR. 63

LINEA FORTE



Linea Forte 1



Linea Forte 2



Linea Forte 3



Linea Forte 4



Linea Forte 5



KONSTRUKCIJA:

- okvir sestavljen iz MDF plošče ovite v folijo ali laminat,
- vratno krilo je polnjeno s 22 mm MDF plošče ter plošče in/ali steklom debeline 4 mm,
- zaobljeni stranski in zgornji robovi pri vratih (**info - str 60**),
- krilo se lahko zniža za maksimalno 40 mm (samo za vrata brez ventilacijske reže ali čepkov),
- širina enokrilnih vrat od „60“ - „100“,
- širina dvokrilnih vrat od „120“ - „200“,
- podboj za dvokrilna vrata s skritimi nasadili imajo na sredini oblogo (**info - str 62**).

SESTAVA MODULARNIH VRAT LINEA FORTE

- 1 Polnila
MDF plošča (22 mm-širine)
- 2 Polnila
panel ali steklo glede na model
(4 mm-širine)
- 3 Okvir
sestavljeno iz MDF plošče ovite
v folijo ali laminat

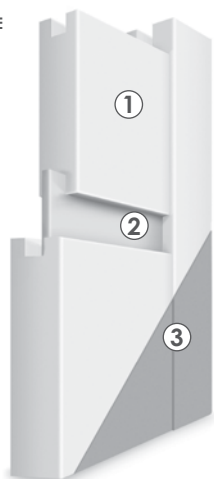

STANDARDNA OPREMA:

- ključavnica 72 mm za standarden ključ, WC gumb ali cilindrično ključavnico,
- navojno vrtljivi tečajji (beli cink), 2 kosa v vratih širine „60“ - „80“m ter 3 kosi v vratih širine „90“ - „100“,
- vrata s skritimi tečajji: nevidni tečajji, 3D regulacija, v barvi INOX.

Tehnično soglasje ITB AT-15-7089/2011

MOŽNI PODBOJI:



DOPLAČILA:

- ventilacijsko znižanje vratnega krila
- vrata brez luknje za ključavnico
- vrata širine „100“
- dodatno nasadilo za vrata dimenzije „60“ - „80“
- pokrivni čepki za nasadila
- podboj za dvokrilna vrata
- vrata s skritimi nasadili ali drsnim sistemom
- cilindrična ključavnica 31/36
- kovinski ventilacijski čepki, okrogli (krom, rjav), kvadratni (krom, nikelj)
- PVC ventilacijska reža

DEKORJI:

E ENDURO dekorativna folija

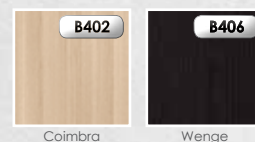

E ENDURO PLUS dekorativna folija

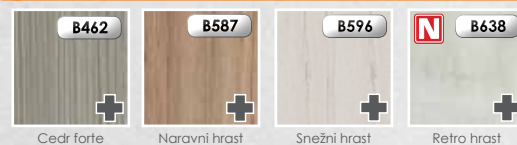

E ENDURO 3D dekorativna folija

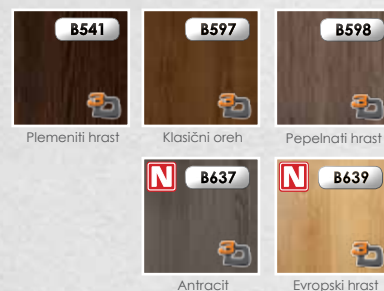

R REBRASTA folija

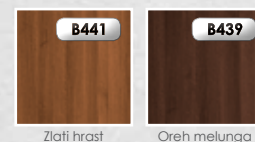

EF EKO-FURNIR



STEKLO:



OPOMBA: ORNAMETNO STEKLO JE POSTAVLJENO NA STRANI KJER SO VRATNA NASADILA.



PODROBNE INFORMACIJE:

STEKLA: STR. 5 | DIMENZIJE: STR. 60 | PODBOJI: STR. 61 – 62 | DODATKI/KLJUKE: STR. 63

CAPENA INSERTO



Capena Inserto 1



Capena Inserto 2



Capena Inserto 3



Capena Inserto 4



Capena Inserto 5



KONSTRUKCIJA:

- okvir sestavljen iz MDF plošče ovite v folijo ali laminat,
- vratno krilo je polnjeno s 22 mm MDF plošče ter plošče in/ali steklom debeline 4 mm,
- ALU letvica - 8 mm,
- zaobljeni stranski in zgornji robovi pri vratih (**info - str 60**),
- krilo se lahko zniža za maksimalno 40 mm (samo za vrata brez ventilacijske reže ali čepkov),
- širina enokrilih vrat od „60“ - „100“,
- širina dvokrilih vrat od „120“ - „200“,
- podboj za dvokrilna vrata s skritimi nasadili imajo na sredini oblogo (**info - str 62**).

SESTAVA MODULARNIH VRAT CAPENA INSERTO

- 1 Polnila panel ali steklo glede na model (4 mm-širine)
- 2 ALU letvica - 8 mm
- 3 Polnila MDF plošča (22 mm-širine)
- 4 Okvir sestavljen iz MDF plošče ovite v folijo ali laminat



STANDARDNA OPREMA:

- ključavnica 72 mm za standarden ključ, WC gumb ali cilindrično ključavnico,
- navojno vrtljivi tečajji (beli cink), 2 kosa v vratih širine „60“ - „80“m ter 3 kosi v vratih širine „90“ - „100“,
- vrata s skritimi tečajji: nevidni tečajji, 3D regulacija, v barvi INOX.

Tehnično soglasje ITB AT-15-7089/2011

MOŽNI PODBOJI:



DOPLAČILA:

- ventilacijsko znižanje vratnega krila
- vrata brez luknje za ključavnico
- vrata širine „100“
- dodatno nasadilo za vrata dimenzije "60" - "80"
- pokrivni čepki za nasadila
- podboj za dvokrilna vrata
- vrata s skritimi nasadili ali drsnim sistemom
- cilindrična ključavnica 31/36
- kovinski ventilacijski čepki, okrogli (krom, rjav), kvadratni (krom, nikelj)
- PVC ventilacijska reža

DEKORJI:

E ENDURO dekorativna folija

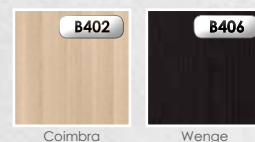

E ENDURO PLUS dekorativna folija

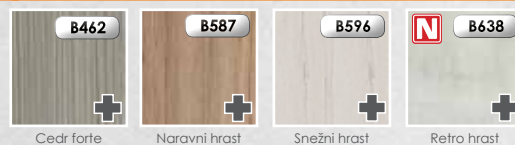

E ENDURO 3D dekorativna folija

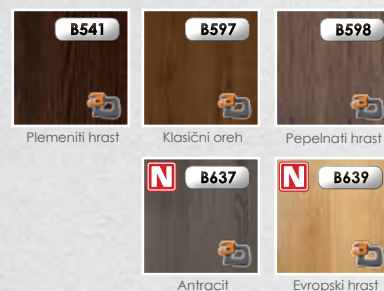

R REBRASTA folija

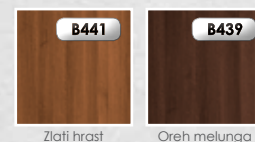

EF EKO-FURNIR



STEKLO:



OPOMBA: ORNAMETNO STEKLO JE POSTAVLJNO NA STRANI KJER SO VRATNA NASADILA.



PODROBNE INFORMACIJE:

STEKLA: STR. 5 | DIMENZIJE: STR. 60 | PODBOJI: STR. 61 - 62 | DODATKI/KLJUKE: STR. 63

MARTINA

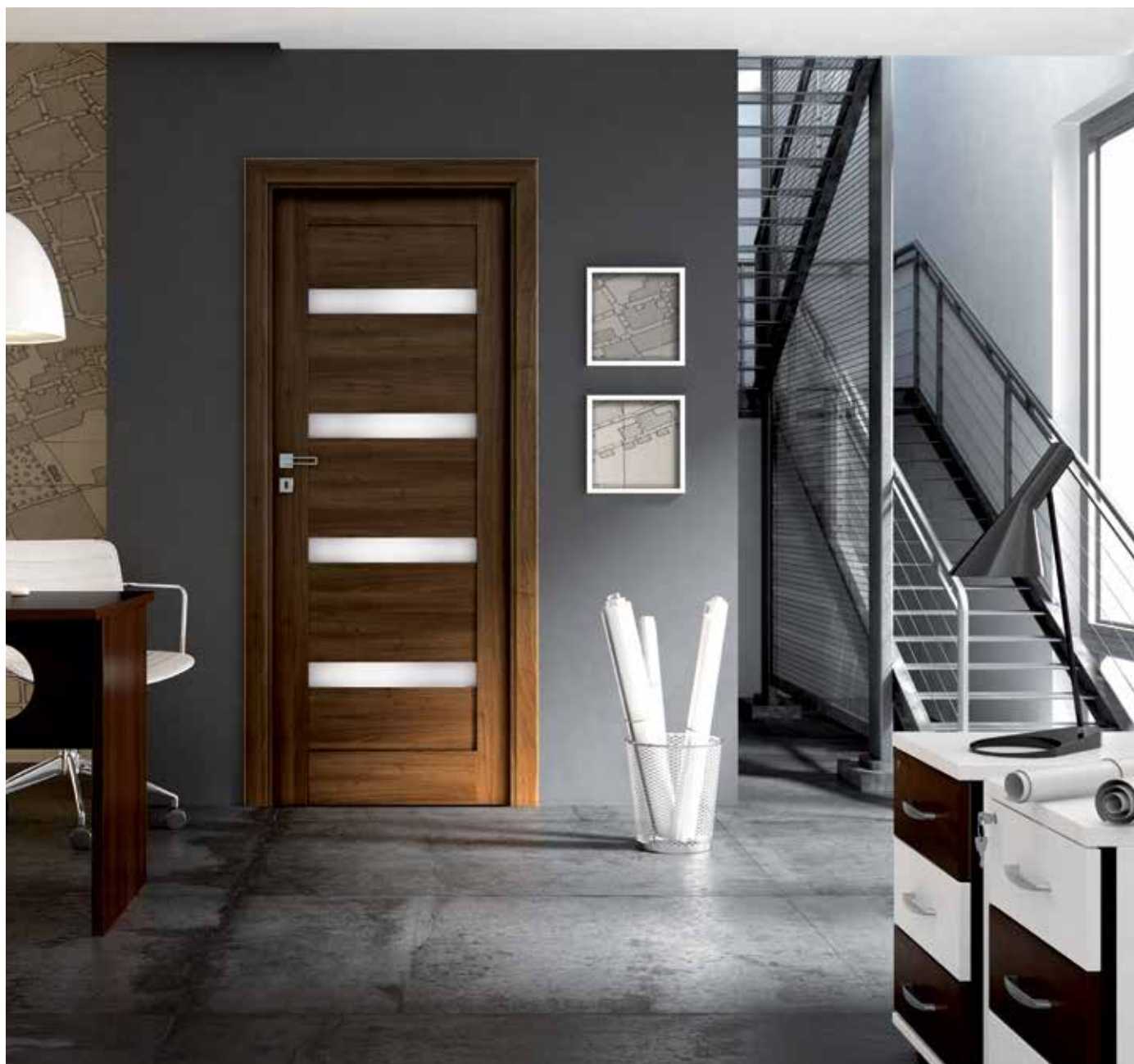

KONSTRUKCIJA:

- okvir sestavljen iz MDF plošče ovite v folijo ali laminat,
- vratno krilo je polnjeno s 22 mm MDF plošče ter plošče in/ali steklom debeline 4 mm,
- zaobljeni stranski in zgornji robovi pri vratih (**info - str 60**),
- krilo se lahko zniža za maksimalno 40 mm (samo za vrata brez ventilacijske reže ali čepkov),
- širina enokrilnih vrat od „60“ - „100“,
- širina dvokrilnih vrat od „120“ - „200“,
- podboj za dvokrilna vrata s skritimi nasadili imajo na sredini oblogo (**info - str 62**).

SESTAVA MODULARNIH VRAT MARTINA

- 1 Polnila panel ali steklo glede na model (4 mm-širine)
- 2 Polnila MDF plošča (22 mm-širine)
- 3 Okvir sestavljen iz MDF plošče ovite v folijo ali laminat

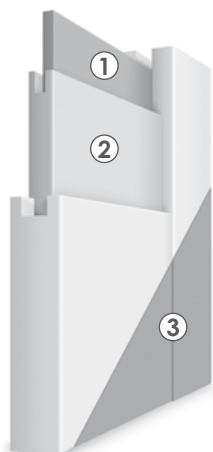

STANDARDNA OPREMA:

- ključavnica 72 mm za standarden ključ, WC gumb ali cilindrično ključavnico,
- navojno vrtljivi tečajji (beli cink), 2 kosa v vratih širine „60“ - „80“m ter 3 kosi v vratih širine „90“ - „100“,
- vrata s skritimi tečajji: nevidni tečajji, 3D regulacija, v barvi INOX.

Tehnično soglasje ITB AT-15-7089/2011

MOŽNI PODBOJI:



DOPLAČILA:

- ventilacijsko znižanje vratnega krila
- vrata brez luknje za ključavnico
- vrata širine „100“
- dodatno nasadilo za vrata dimenzije „60“ - „80“
- pokrivni čepki za nasadila
- podboj za dvokrilna vrata
- vrata s skritimi nasadili ali drsnim sistemom
- cilindrična ključavnica 31/36
- kovinski ventilacijski čepki, okrogli (krom, rjav), kvadratni (krom, nikelj)
- PVC ventilacijska reža

DEKORJI:

E ENDURO dekorativna folija

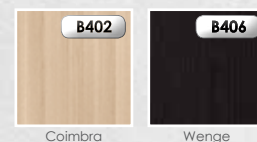

E ENDURO PLUS dekorativna folija

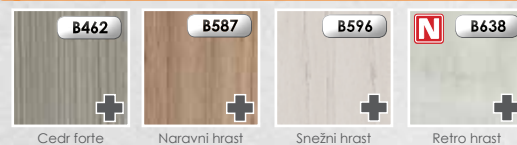

E ENDURO 3D dekorativna folija

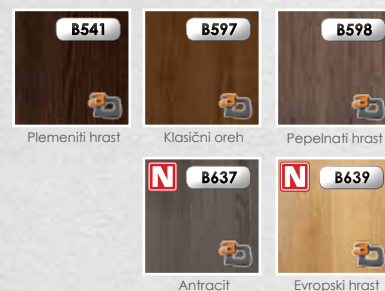

R REBRASTA folija

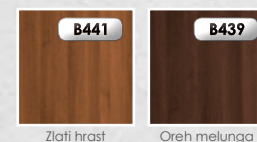

EF EKO-FURNIR



STEKLO:



OPOMBA: ORNAMETNO STEKLO JE POSTAVLJNO NA STRANI KJER SO VRATNA NASADILA.



PODROBNE INFORMACIJE:

STEKLA: STR. 5 | DIMENZIJE: STR. 60 | PODBOJI: STR. 61 – 62 | DODATKI/KLJUKE: STR. 63

MALAWI



Malawi 1



Malawi 2



Malawi 3



Malawi 4



Malawi 5



Malawi 6



KONSTRUKCIJA:

- okvir sestavljen iz MDF plošče ovite v folijo ali laminat,
- vratno krilo je polnjeno s 10 mm MDF plošče ter plošče in/ali steklom debeline 4 mm,
- zaobljeni stranski in zgornji robovi pri vratih (**info - str 60**),
- krilo se lahko zniža za maksimalno 40 mm (samo za vrata brez ventilacijske reže ali čepkov),
- širina enokrilih vrat od „60“ - „100“,
- širina dvokrilih vrat od „120“ - „200“,
- podboj za dvokrilna vrata s skritimi nasadili imajo na sredini oblogo (**info - str 62**).

SESTAVA MODULARNIH VRAT MALAWI

- 1 Polnila plošča (10 mm-širine)
- 2 Polnila steklo (4 mm-širine)
- 3 Okvir sestavljen iz MDF plošče ovite v folijo ali laminat

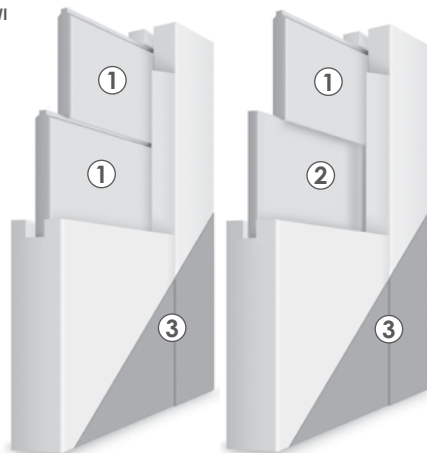

STANDARDNA OPREMA:

- ključavnica 72 mm za standarden ključ, WC gumb ali cilindrično ključavnico,
- navojno vrtljivi tečajji (beli cink), 2 kosa v vratih širine „60“ - „80“m ter 3 kosi v vratih širine „90“ - „100“,
- vrata s skritimi tečajji: nevidni tečajji, 3D regulacija, v barvi INOX.

Tehnično soglasje ITB AT-15-7089/2011

MOŽNI PODBOJI:



DOPLAČILA:

- ventilacijsko znižanje vratnega krila
- vrata brez luknje za ključavnico
- vrata širine „100“
- dodatno nasadilo za vrata dimenzije "60" – "80"
- pokrivni čepki za nasadila
- podboj za dvokrilna vrata
- vrata s skritimi nasadili ali drsnim sistemom
- cilindrična ključavnica 31/36
- kovinski ventilacijski čepki, okrogli (krom, rjav), kvadratni (krom, nikelj)
- PVC ventilacijska reža

DEKORJI:

E ENDURO dekorativna folija

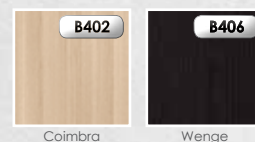

E ENDURO PLUS dekorativna folija

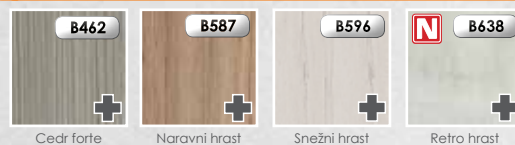

E ENDURO 3D dekorativna folija

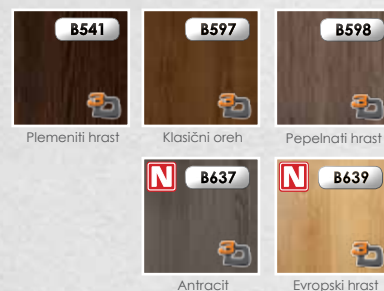

R REBRASTA folija

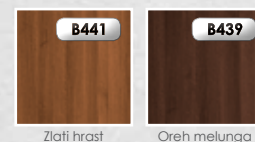

EF EKO-FURNIR



STEKLO:



OPOMBA: ORNAMETNO STEKLO JE POSTAVLJENO NA STRANI KJER SO VRATNA NASADILA.



PODROBNE INFORMACIJE:

STEKLA: STR. 5 | DIMENZIJE: STR. 60 | PODBOJI: STR. 61 – 62 | DODATKI/KLJUKE: STR. 63

SALENTO



Salento 1



Salento 2



Salento 3



Salento 4



Salento 5



KONSTRUKCIJA:

- okvir sestavljen iz MDF plošče ovite v folijo ali laminat,
- v vratih Salento so 21 mm široki dekorativni spojniki iz aluminija,
- vratno krilo je polnjeno s 10 mm MDF plošče,
- zaobljeni stranski in zgornji robovi pri vratih (**info - str 60**),
- krilo se lahko znižja za maksimalno 40 mm (samo za vrata brez ventilacijske reže ali čepkov),
- širina enokrilnih vrat od „60“ - „100“,
- širina dvokrilnih vrat od „120“ - „200“,
- podboj za dvokrilna vrata s skritimi nasadili imajo na sredini oblogo (**info - str 62**).

SESTAVA MODULARNIH VRAT SALENTA

- 1 Polnila plošča (10 mm-širine)
- 2 Spojniki iz aluminija
- 3 Okvir sestavljen iz MDF plošče ovite v folijo ali laminat

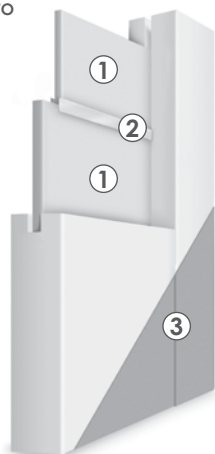

STANDARDNA OPREMA:

- ključavnica 72 mm za standarden ključ, WC gumb ali cilindrično ključavnico,
- navojno vrtljivi tečajji (beli cink), 2 kosa v vratih širine „60“ - „80“m ter 3 kosi v vratih širine „90“ - „100“,
- vrata s skritimi tečajji: nevidni tečajji, 3D regulacija, v barvi INOX.

Tehnično soglasje ITB AT-15-7089/2011

MOŽNI PODBOJI:



DOPLAČILA:

- ventilacijsko znižanje vratnega krila
- vrata brez luknje za ključavnico
- vrata širine „100“
- dodatno nasadilo za vrata dimenzije “60” - “80”
- pokrivni čepki za nasadila
- podboj za dvokrilna vrata
- vrata s skritimi nasadili ali drsnim sistemom
- cilindrična ključavnica 31/36
- kovinski ventilacijski čepki, okrogli (krom, rjav), kvadratni (krom, nikelj)
- PVC ventilacijska reža

DEKORJI:

E ENDURO PLUS dekorativna folija

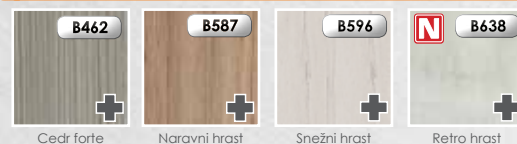

E ENDURO 3D dekorativna folija

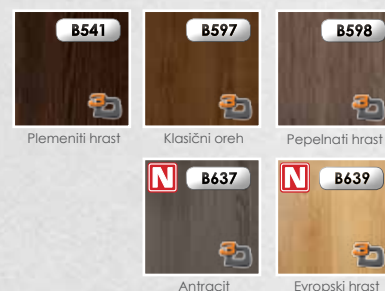

EF EKO-FURNIR

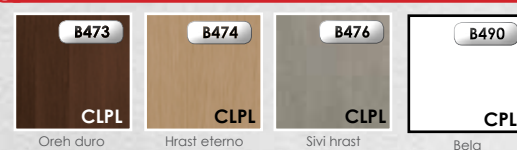

Salento - 21 mm široki dekorativni spojniki iz aluminija,



PODROBNE INFORMACIJE:

STEKLA: STR. 5 | DIMENZIJE: STR. 60 | PODBOJI: STR. 61 - 62 | DODATKI/KLJUKE: STR. 63

BIANCO



Bianco NEVE 1



Bianco NEVE 2



Bianco NEVE 3



Bianco SATI 1



Bianco SATI 2



Bianco SATI 3



Bianco FIORI 1



Bianco FIORI 2



Bianco FIORI 3



Bianco NUBE 1



Bianco NUBE 2



Bianco NUBE 3



KONSTRUKCIJA:

- okvir sestavljen iz MDF plošče ovite v folijo ali laminat,
- krilo vat je polnjeno z 33 mm debelimi horizontalnimi elementi in 10 mm debelo HDF ploščo ali 4 mm širokim steklom,
- zaobljeni stranski in zgornji robovi pri vratih (**info - str 60**),
- krilo se lahko zniža za maksimalno 40 mm (samo za vrata brez ventilacijske reže ali čepkov),
- širina enokrilnih vrat od „60“ - „100“,
- širina dvokrilnih vrat od „120“ - „200“,
- podboj za dvokrilna vrata s skritimi nasadili imajo na sredini oblogo (**info - str 62**).

SESTAVA MODULARNIH VRAT BIANCO

- 1 Polnila
MDF plošča (33 mm-širine)
- 2 Polnila
plošča (10 mm-širine)ali steklo
(4 mm-širine) glede na model
- 3 Okvir
sestavljeno iz MDF plošče ovite
v folijo ali laminat

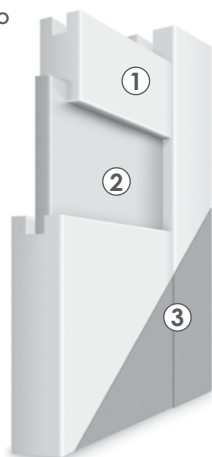

STANDARDNA OPREMA:

- ključavnica 72 mm za standarden ključ, WC gumb ali cilindrično ključavnico,
- navojno vrtljivi tečajji (beli cink), 2 kosa v vratih širine „60“ - „80“m ter 3 kosi v vratih širine „90“ - „100“,
- vrata s skritimi tečajji: nevidni tečajji, 3D regulacija, v barvi INOX.

Tehnično soglasje ITB AT-15-7089/2011

MOŽNI PODBOJI:



FIKSNI
PODBOJ



NASTAVLJIV
PODBOJ



NASTAVLJIVI PODBOJI
ZA MODULARNA
VRATA S SKRITIMI
NASADILI

DOPLAČILA:

ventilacijsko znižanje vratnega krila

vrata brez luknje za ključavnico

vrata širine „100“

dodatno nasadilo za vrata dimenzije “60” - “80”

pokrivni čepki za nasadila

podboj za dvokrilna vrata

vrata s skritimi nasadili ali drsnim sistemom

cilindrična ključavnica 31/36

kovinski ventilacijski čepki, okrogli (krom, rjav), kvadratni (krom, nikelj)

PVC ventilacijska reža

DEKORJI:

EF EKO-FURNIR

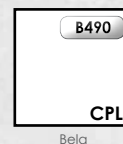

STEKLO:

satinato
(standard)



KALJENO
STEKLO

contrasto
(za doplačilo)



OPOMBA: VRATA S STEKLOM NERO IN
CONTRASTO IMAJO DALJŠI DOBAVNI ROK

nero
(za doplačilo)



OPOMBA: ORNAMENTNO STEKLO JE POSTAVLJIVO
NA STRANI KJER SO VRATNA NASADILA



PODROBNE INFORMACIJE:

STEKLA: STR. 5 | DIMENZIJE: STR. 60 | PODBOJI: STR. 61 - 62 | DODATKI/KLJUKE: STR. 63

LARINA



Larina NEVE 1



Larina NEVE 2



Larina NEVE 3



Larina SATI 1



Larina SATI 2



Larina SATI 3



Larina FIORI 1



Larina FIORI 2



Larina FIORI 3



Larina NUBE 1



Larina NUBE 2



Larina NUBE 3



KONSTRUKCIJA:

- okvir sestavljen iz MDF plošče ovite v folijo ali laminat,
- krilo vat je polnjeno z 35 mm debelimi horizontalnimi elementi in 10 mm debelo HDF ploščo ali 4 mm širokim steklom,
- zaobljeni stranski in zgornji robovi pri vratih (**info - str 60**),
- krilo se lahko zniža za maksimalno 40 mm (samo za vrata brez ventilacijske reže ali čepkov),
- širina enokrilnih vrat od „60“ - „100“,
- širina dvokrilnih vrat od „120“ - „200“,
- podboj za dvokrilna vrata s skritimi nasadili imajo na sredini oblogo (**info - str 62**).

SESTAVA MODULARNIH VRAT LARINA

- 1 **Polnila**
MDF plošča (33 mm-širine)
- 2 **Polnila**
plošča (10 mm-širine) ali steklo
(4 mm-širine) glede na model
- 3 **Okvir**
sestavljeno iz MDF plošče ovite
v folijo ali laminat

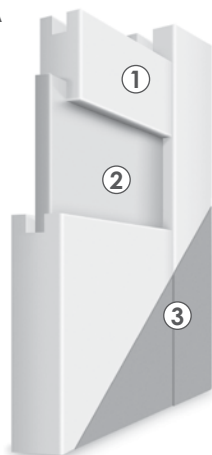

STANDARDNA OPREMA:

- ključavnica 72 mm za standarden ključ, WC gumb ali cilindrično ključavnico,
- navojno vrtljivi tečajji (beli cink), 2 kosa v vratih širine „60“ - „80“ m ter 3 kosi v vratih širine „90“ - „100“,
- vrata s skritimi tečajji: nevidni tečajji, 3D regulacija, v barvi INOX.

Tehnično soglasje ITB AT-15-7089/2011

MOŽNI PODBOJI:



DOPLAČILA:

- ventilacijsko znižanje vratnega krila
- vrata brez luknje za ključavnico
- vrata širine „100“
- dodatno nasadilo za vrata dimenzije „60“ - „80“
- pokrivni čepki za nasadila
- podboj za dvokrilna vrata
- vrata s skritimi nasadili ali drsnim sistemom
- cilindrična ključavnica 31/36
- kovinski ventilacijski čepki, okrogli (krom, rjav), kvadratni (krom, nikelj)
- PVC ventilacijska reža

DEKORJI:

E ENDURO 3D dekorativna folija

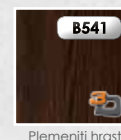

Plemeniti hrast

R REBRASTA folija

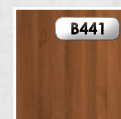

Zlati hrast

STEKLO:

satinato
(standard)



KALJENO
STEKLO

contrasto
(za doplačilo)



OPOMBA: VRATA S STEKLOM NERO IN
CONTRASTO IMAJO DALJŠI DOBAVNI ROK

nero
(za doplačilo)



OPOMBA: ORNAMENTNO STEKLO JE POSTAVLJENO
NA STRANI KJER SO VRATNA NASADILA



PODROBNE INFORMACIJE:

STEKLA: STR. 5 | DIMENZIJE: STR. 60 | PODBOJI: STR. 61 - 62 | DODATKI/KLJUKE: STR. 63

DOMINO

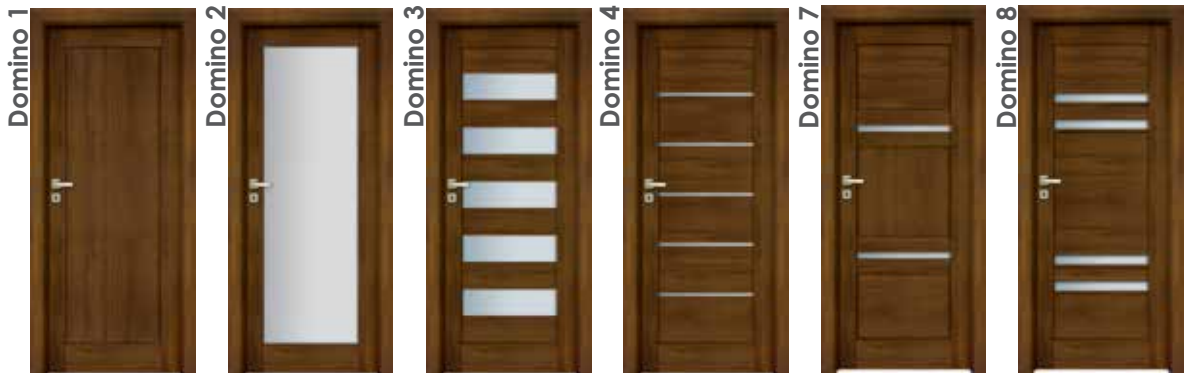

KONSTRUKCIJA:

- okvir sestavljen iz MDF plošče ovite v folijo ali laminat,
- vratno krilo je polnjeno s 10 mm MDF plošče ter plošče in/ali steklom debeline 4 mm,
- zaobljeni stranski in zgornji robovi pri vratih (**info - str 60**),
- krilo se lahko zniža za maksimalno 40 mm (samo za vrata brez ventilacijske reže ali čepkov),
- širina enokrilih vrat od „60“ - „100“,
- širina dvokrilih vrat od „120“ - „200“,
- podboj za dvokrilna vrata s skritimi nasadili imajo na sredini oblogo (**info - str 62**).

SESTAVA MODULARNIH VRAT DOMINO

- 1 Polnila plošča (10 mm-širine)
- 2 Polnila plošča (10 mm-širine) ali steklo (4 mm-širine) glede na model
- 3 Okvir sestavljen iz MDF plošče ovite v folijo ali laminat

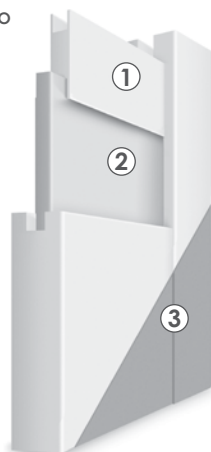

STANDARDNA OPREMA:

- ključavnica 72 mm za standarden ključ, WC gumb ali cilindrično ključavnico,
- navojno vrtljivi tečajji (beli cink), 2 kosa v vratih širine „60“ - „80“m ter 3 kosi v vratih širine „90“ - „100“,
- vrata s skritimi tečajji: nevidni tečajji, 3D regulacija, v barvi INOX.

Tehnično soglasje ITB AT-15-7089/2011

MOŽNI PODBOJI:

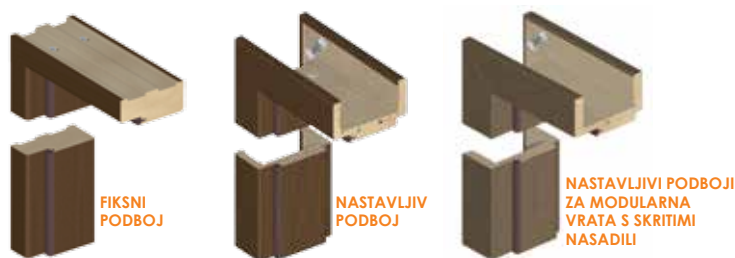

DOPLAČILA:

- ventilacijsko znižanje vratnega krila
- vrata brez luknje za ključavnico
- vrata širine „100“
- dodatno nasadilo za vrata dimenzije „60“ - „80“
- pokrivni čepki za nasadila
- podboj za dvokrilna vrata
- vrata s skritimi nasadili ali drsnim sistemom
- cilindrična ključavnica 31/36
- kovinski ventilacijski čepki, okrogli (krom, rjav), kvadratni (krom, nikelj)
- PVC ventilacijska reža

DEKORJI:

E ENDURO dekorativna folija

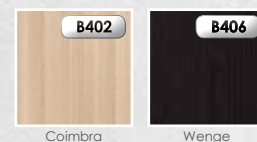

E ENDURO PLUS dekorativna folija

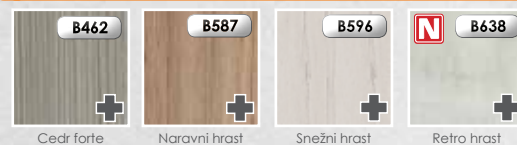

E ENDURO 3D dekorativna folija

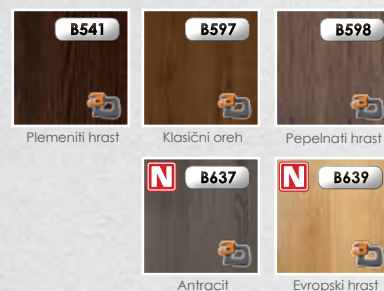

R REBRASTA folija

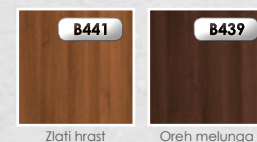

EF EKO-FURNIR



STEKLO:



OPOMBA:
VRATA Z DEKORATIVNO FOLIJO DOMINO 2, 3, 6, 10, 11, 12, 13, 14, 15 IMAJO KALJENO STEKLO (RAZEN MALIH STEKEL V VRATIH DOMINO 10 IN 12, KJER JE STANDARDNO STEKLO). VRATA DOMINO 4, 7 IN 8 IMAJO STANDARDNO STEKLO.

OPOMBA: ORNAMENTNO STEKLO JE POSTAVLJENO NA STRANI KJER SO VRATNA NASADILA.



PODROBNE INFORMACIJE:

STEKLA: STR. 5 | DIMENZIJE: STR. 60 | PODBOJI: STR. 61 - 62 | DODATKI/KLJUKE: STR. 63

D'ARTAGNAN



D'Artagnan 1



D'Artagnan INTERO



D'Artagnan RIGA



D'Artagnan SOLEI



D'Artagnan TONDO



KONSTRUKCIJA:

- okvir je narejen iz lepljenega lesa iglavcev, pokrit z MDF ali HDF ploščo in ovit v dekorativno ali laminatno folijo,
- vratno krilo je polnjeno s 10 mm MDF plošče ter plošče in/ali steklom debeline 6 mm,
- zaobljeni stranski in zgornji robovi pri vratih (**info - str 60**),
- krilo se lahko zniža za maksimalno 40 mm (samo za vrata brez ventilacijske reže ali čepkov),
- širina enokrilih vrat od „60“ - „100“,
- širina dvokrilih vrat od „120“ - „200“,
- podboj za dvokrilna vrata s skritimi nasadili imajo na sredini oblogo (**info - str 62**).

SESTAVA MODULARNIH VRAT D'ARTAGNAN

- 1 Polnila plošča (10 mm-širine) ali steklo (6 mm-širine) glede na model
- 2 Okvir je narejen iz lepljenega lesa iglavcev, pokrit z MDF ali HDF ploščo in ovit v dekorativno ali laminatno folijo

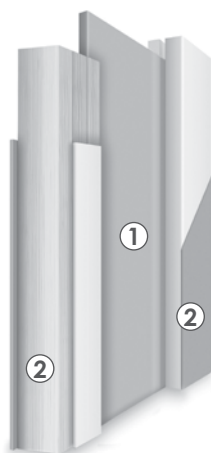

STANDARDNA OPREMA:

- ključavnica 72 mm za standarden ključ, WC gumb ali cilindrično ključavnico,
- navojno vrtljivi tečajji (beli cink), 2 kosa v vratih širine „60“ - „80“ m ter 3 kosi v vratih širine „90“ - „100“,
- vrata s skritimi tečajji: nevidni tečajji, 3D regulacija, v barvi INOX.

Tehnično soglasje ITB AT-15-7089/2011

MOŽNI PODBOJI:



DOPLAČILA:

- ventilacijsko znižanje vratnega krila*
- vrata brez luknje za ključavnico
- vrata širine „100“
- dodatno nasadilo za vrata dimenzije „60“ - „80“
- pokrivni čepki za nasadila
- podboj za dvokrilna vrata
- vrata s skritimi nasadili ali drsnim sistemom
- cilindrična ključavnica 31/36
- kovinski ventilacijski čepki, okrogli (krom, rjav), kvadratni (krom, nikelj) *
- PVC ventilacijska reža *

*pri kolekciji D'ARTAGNAN možno samo pri modelu INTERO

DEKORJI:

E ENDURO dekorativna folija

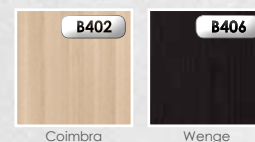

E ENDURO 3D dekorativna folija

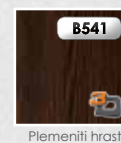

R REBRASTA folija

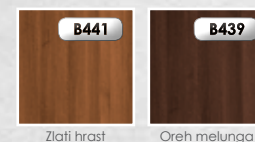

EF EKO-FURNIR

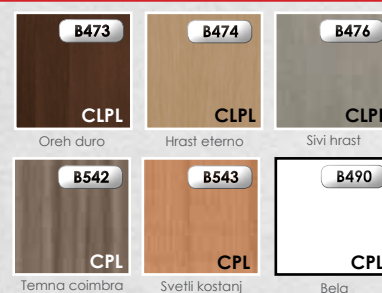

STEKLO:



PODROBNE INFORMACIJE:

STEKLA: STR. 5 | DIMENZIJE: STR. 60 | PODBOJI: STR. 61 - 62 | DODATKI/KLJUKE: STR. 63

NORMA DECOR



Norma Decor 1



Norma Decor 2



Norma Decor 3



Norma Decor 4



Norma Decor 5



Norma Decor 6



KONSTRUKCIJA:

- okvir sestavljen iz MDF.
- polnilo – "kartonasto satje" ali perforirana iverica (opcijsko),
- podboji so obojestransko prekriti z HDF ploščo,
- zasteklitvene letvice so v barvi vratnega krila,
- stranski in zgornji robovi so oviti v dekorativno folijo,
- zaobljeni stranski in zgornji robovi pri vratih (**info - str 60**),
- krilo se lahko zniža za maksimalno 50 mm (samo za vrata brez ventilacijske reže ali čepkov),
- enokrilna vrata širine od „60“ – „110“,
- podboj za dvokrilna vrata širine od „120“ - „200“.

SESTAVA STANDARDNIH NOTRANJIH VRAT

- 1 Okvir sestavljen iz MDF
- 2 Polnila kartonasto satovje
- 3 Polnila iverokal
- 4 HDF plošča ovita v dekorativno folijo

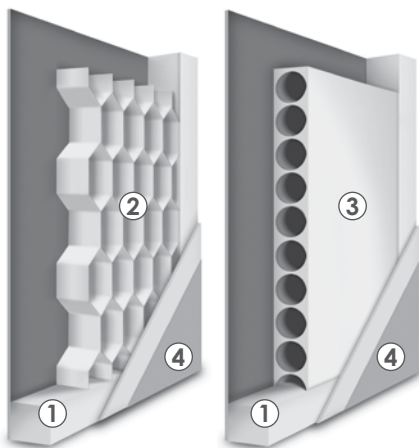

STANDARDNA OPREMA:

- ključavnica 72 mm za standarden ključ, WC gumb ali cilindrično ključavnico,
- navojno vrtljivi tečajji (beli cink), 2 kosa ter 3 kosi v vratih širine „90“ - „110“.

Tehnično soglasje ITB AT-15-6702/2012

MOŽNI PODBOJI:

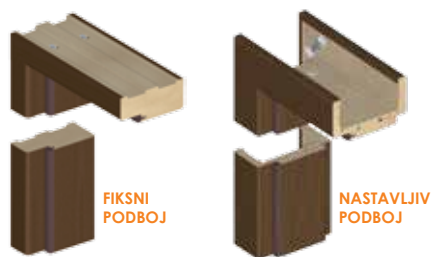

DOPLAČILA:

- polnilo iverokal
- ventilacijsko znižanje vratnega krila
- dodatno nasadilo za vrata dimenzije "60" – "80"
- vrata s skritimi nasadili ali drsnim sistemom
- podboj za dvokrilna vrata
- PVC ventilacijska reža
- cilindrična ključavnica 31/36
- vrata brez luknje za ključavnico
- vrata širine „100“, „110“
- pokrivni čepki za nasadila
- ventilacijska rešetka

DEKORJI:

ENDURO dekorativna folija

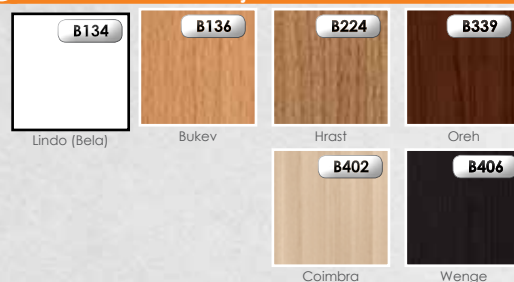

ENDURO PLUS dekorativna folija

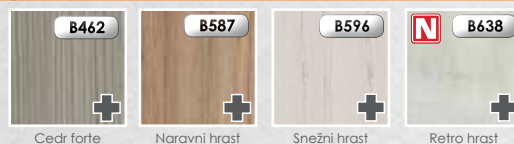

ENDURO 3D dekorativna folija

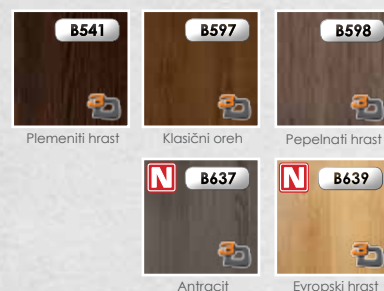

EKO-FURNIR

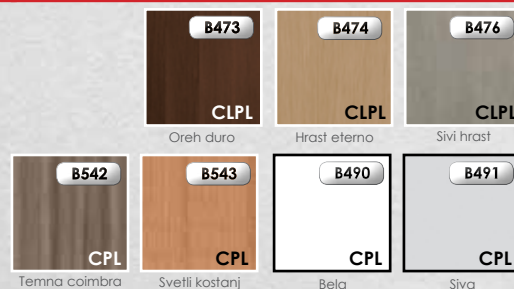

OPOMBA: VRATA NORMA DECOR 2 IN 3 NISO DOSTOPNA V BARVAH B406 IN B462
VRATA NORMA DECOR 2 - 5 NISO DOSTOPNA V EKO-FURNIRJU.

STEKLO:



OPOMBA: ORNAMETNO STEKLO JE POSTAVLJNO NA STRANI KJER SO VRATNA NASADILA.



PODROBNE INFORMACIJE:

STEKLA: STR. 5 | DIMENZIJE: STR. 60 | PODBOJI: STR. 61 – 62 | DODATKI/KLJUKE: STR. 63

TORINO

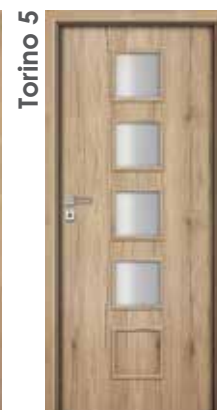

KONSTRUKCIJA:

- okvir sestavljen iz MDF.
- polnilo – "kartonasto satje" ali perforirana iverica (opcijsko),
- podboji so obojestransko prekriti z HDF ploščo,
- zasteklitvene letvice so v barvi vratnega krila,
- stranski in zgornji robovi so oviti v dekorativno folijo,
- zaobljeni stranski in zgornji robovi pri vratih (**info - str 60**),
- krilo se lahko zniža za maksimalno 50 mm (samo za vrata brez ventilacijske reže ali čepkov),
- enokrilna vrata širine od „60“ – „110“,
- podboj za dvokrilna vrata širine od „120“ - „200“.

SESTAVA STANDARDNIH NOTRANJIH VRAT

- 1 Okvir sestavljen iz MDF
- 2 Polnila kartonasto satnje
- 3 Polnila iverokal
- 4 HDF plošča ovita v dekorativno folijo

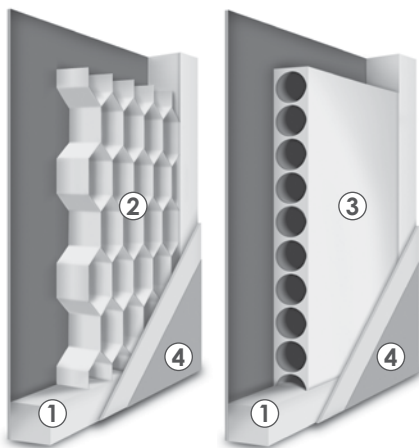

STANDARDNA OPREMA:

- ključavnica 72 mm za standarden ključ, WC gumb ali cilindrično ključavnico,
- navojno vrtljivi tečajji (beli cink), 2 kosa ter 3 kosi v vratih širine „90“ - „110“.

Tehnično soglasje ITB AT-15-6702/2012

MOŽNI PODBOJI:

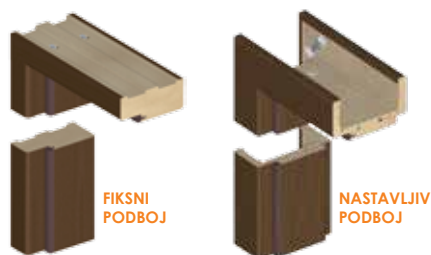

DOPLAČILA:

- _____ polnilo iverokal
- _____ ventilacijsko znižanje vratnega krila
- _____ dodatno nasadilo za vrata dimenzije "60" – "80"
- _____ vrata s skritimi nasadili ali drsnim sistemom
- _____ podboj za dvokrilna vrata
- _____ PVC ventilacijska reža
- _____ cilindrična ključavnica 31/36
- _____ vrata brez luknje za ključavnico
- _____ vrata širine „100“, „110“
- _____ pokrivni čepki za nasadila

DEKORJI:

ENDURO dekorativna folija

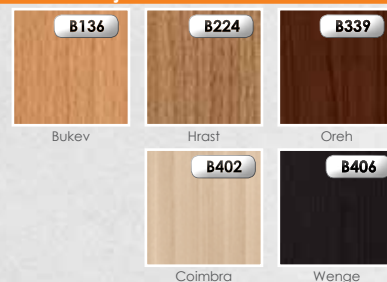

ENDURO PLUS dekorativna folija

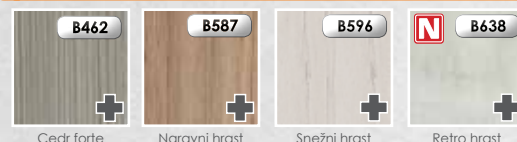

ENDURO 3D dekorativna folija

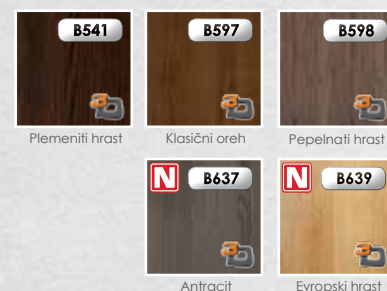

EKO-FURNIR

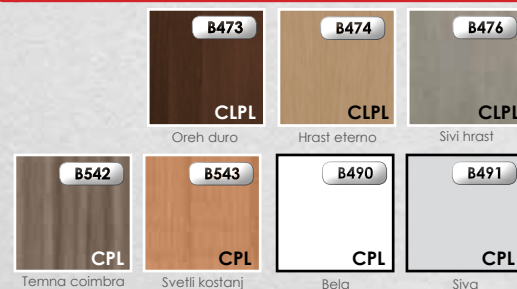

STEKLO:



PODROBNE INFORMACIJE:

STEKLA: STR. 5 | DIMENZIJE: STR. 60 | PODBOJI: STR. 61 – 62 | DODATKI/KLJUKE: STR. 63

MERANO



KONSTRUKCIJA:

- okvir sestavljen iz MDF.
- polnilo – "kartonasto satje" ali perforirana iverica (opcijsko),
- podboji so obojestransko prekriti z HDF ploščo,
- zasteklitvene letvice so v barvi vratnega krila,
- stranski in zgornji robovi so oviti v dekorativno folijo,
- zaobljeni stranski in zgornji robovi pri vratih (**info - str 60**),
- krilo se lahko zniža za maksimalno 50 mm (samo za vrata brez ventilacijske reže ali čepkov),
- enokrilna vrata širine od „60“ – „110“,
- podboj za dvokrilna vrata širine od „120“ - „200“.

SESTAVA STANDARDNIH NOTRANJIH VRAT

- 1 Okvir sestavljen iz MDF
- 2 Polnila kartonasto satnje
- 3 Polnila iverokal
- 4 HDF plošča ovita v dekorativno folijo

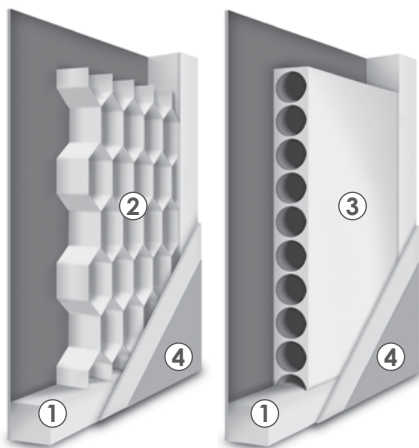

STANDARDNA OPREMA:

- ključavnica 72 mm za standarden ključ, WC gumb ali cilindrično ključavnico,
- navojno vrtljivi tečajji (beli cink), 2 kosa ter 3 kosi v vratih širine „90“ - „110“.

Tehnično soglasje ITB AT-15-6702/2012

MOŽNI PODBOJI:

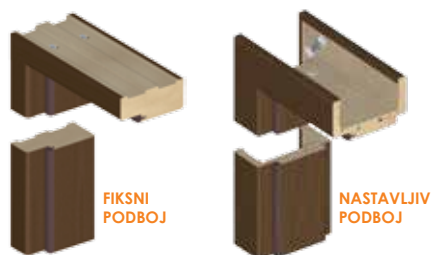

DOPLAČILA:

- _____ polnilo iverokal
- _____ ventilacijsko znižanje vratnega krila
- _____ dodatno nasadilo za vrata dimenzije "60" – "80"
- _____ vrata s skritimi nasadili ali drsnim sistemom
- _____ podboj za dvokrilna vrata
- _____ PVC ventilacijska reža
- _____ cilindrična ključavnica 31/36
- _____ vrata brez luknje za ključavnico
- _____ vrata širine „100“, „110“
- _____ pokrivni čepki za nasadila

DEKORJI:

ENDURO dekorativna folija

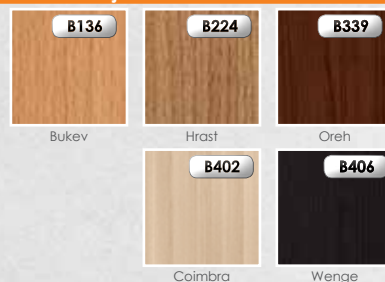

ENDURO PLUS dekorativna folija

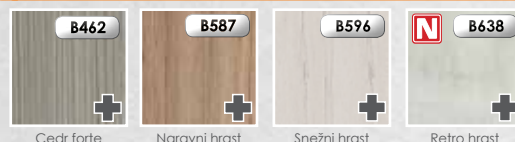

ENDURO 3D dekorativna folija

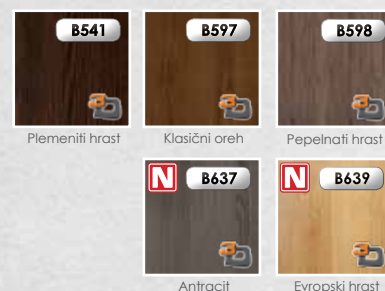

EKO-FURNIR

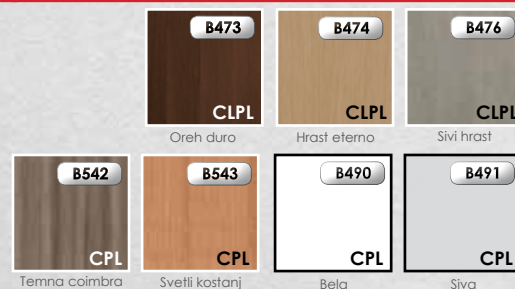

STEKLO:



OPOMBA: ORNAMETNO STEKLO JE POSTAVLJNO NA STRANI KJER SO VRATNA NASADILA.



PODROBNE INFORMACIJE:

STEKLA: STR. 5 | DIMENZIJE: STR. 60 | PODBOJI: STR. 61 – 62 | DODATKI/KLJUKE: STR. 63

DOLCE · NIDA

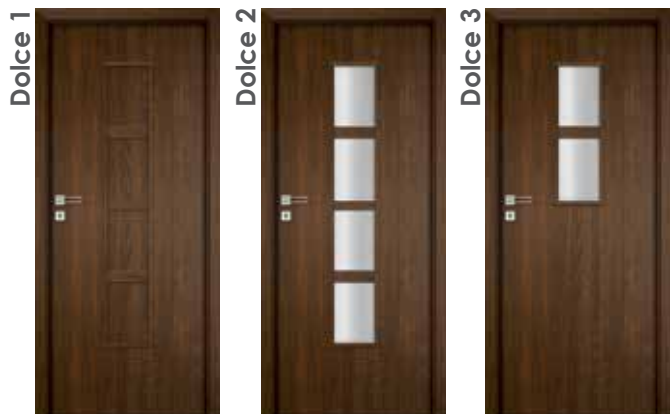

KONSTRUKCIJA:

- okvir sestavljen iz MDF.
- polnilo – "kartonasto satje" ali perforirana iverica (opcijsko),
- podboji so obojestransko prekriti z HDF ploščo,
- zasteklitvene letvice so v barvi vratnega krila,
- stranski in zgornji robovi so oviti v dekorativno folijo,
- zaobljeni stranski in zgornji robovi pri vratih (**info - str 60**),
- krilo se lahko zniža za maksimalno 50 mm (samo za vrata brez ventilacijske reže ali čepkov),
- enokrilna vrata širine od „60“ – „110“,
- podboj za dvokrilna vrata širine od „120“ - „200“.

SESTAVA STANDARDNIH NOTRANJIH VRAT

- 1 Okvir sestavljen iz MDF
- 2 Polnila kartonasto satovje
- 3 Polnila iverokal
- 4 HDF plošča ovita v dekorativno folijo

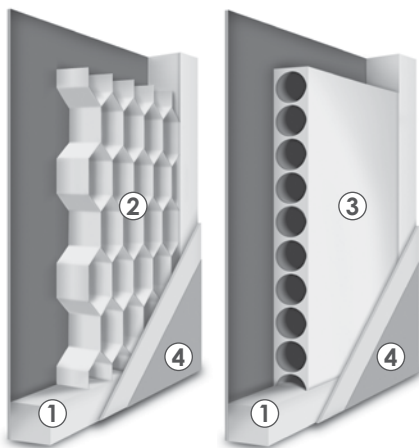

STANDARDNA OPREMA:

- ključavnica 72 mm za standarden ključ, WC gumb ali cilindrično ključavnico,
- navojno vrtljivi tečajji (beli cink), 2 kosa ter 3 kosi v vratih širine „90“ - „110“.

Tehnično soglasje ITB AT-15-6702/2012

MOŽNI PODBOJI:

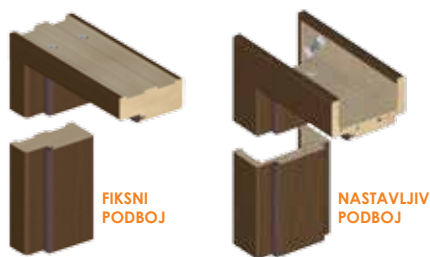

DOPLAČILA:

- _____ polnilo iverokal
- _____ ventilacijsko znižanje vratnega krila
- _____ dodatno nasadilo za vrata dimenzije "60" – "80"
- _____ vrata s skritimi nasadili ali drsnim sistemom
- _____ podboj za dvokrilna vrata
- _____ PVC ventilacijska reža
- _____ cilindrična ključavnica 31/36
- _____ vrata brez luknje za ključavnico
- _____ vrata širine „100“, „110“
- _____ pokrivni čepki za nasadila

DEKORJI:

ENDURO dekorativna folija

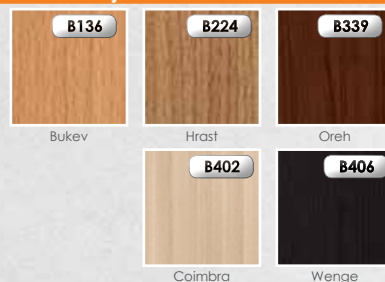

ENDURO PLUS dekorativna folija

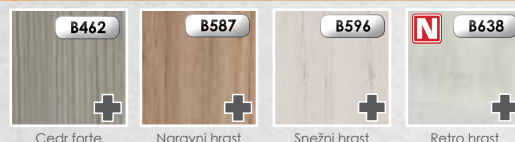

ENDURO 3D dekorativna folija

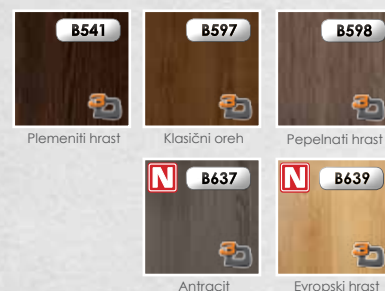

EKO-FURNIR



STEKLO:



OPOMBA: ORNAMENTNO STEKLO JE POSTAVLJNO NA STRANI KJER SO VRATNA NASADILA.



PODROBNE INFORMACIJE:

STEKLA: STR. 5 | DIMENZIJE: STR. 60 | PODBOJI: STR. 61 – 62 | DODATKI/KLJUKE: STR. 63

LIDO

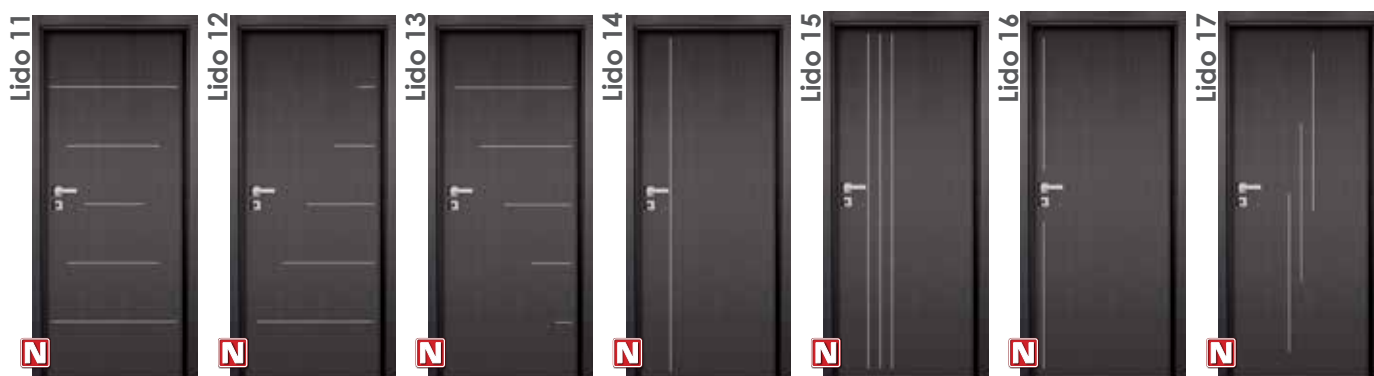

KONSTRUKCIJA:

- okvir sestavljen iz MDF,
- polnilo iverokal,
- podboji so obojestransko prekriti z HDF ploščo,
- širina ALU letvice: 8 mm,
- stranski in zgornji robovi so oviti v dekorativno folijo,
- zaobljeni stranski in zgornji robovi pri vratih (**info - str 60**),
- krilo se lahko zniža za maksimalno 50 mm (samo za vrata brez ventilacijske reže ali čepkov),
- enokrilna vrata širine od „60“ - „110“,
- podboj za dvokrilna vrata širine od „120“ - „200“.

SESTAVA STANDARDNIH NOTRANJIH VRAT

- 1 Okvir sestavljen iz MDF
- 2 Polnila iverokal
- 3 HDF plošča ovita v dekorativno folijo



STANDARDNA OPREMA:

- ključavnica 72 mm za standarden ključ, WC gumb ali cilindrično ključavnico,
- navojno vrtljivi tečaji (beli cink), 2 kosa ter 3 kosi v vratih širine „90“ - „110“.

Tehnično soglasje ITB AT-15-6702/2012

MOŽNI PODBOJI:

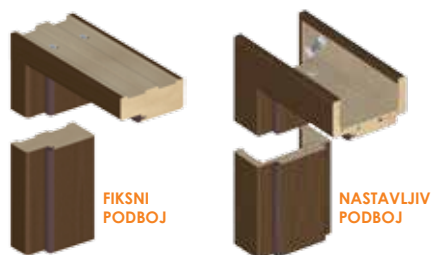

DOPLAČILA:

- ventilacijsko znižanje vratnega krila
- dodatno nasadilo za vrata dimenzije "60" - "80"
- vrata s skritimi nasadili ali drsnim sistemom
- podboj za dvokrilna vrata
- PVC ventilacijska reža
- cilindrična ključavnica 31/36
- vrata brez luknje za ključavnico
- vrata širine „100“, „110“
- pokrivni čepki za nasadila

DEKORJI:

ENDURO dekorativna folija

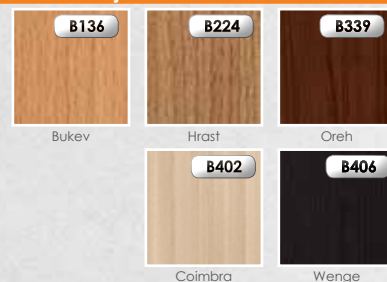

ENDURO PLUS dekorativna folija

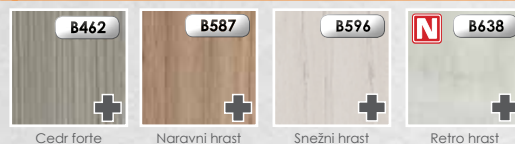

ENDURO 3D dekorativna folija

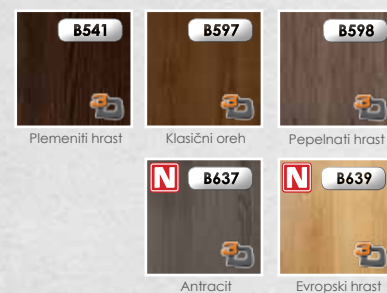

EKO-FURNIR



ALU letvice



PODROBNE INFORMACIJE:

STEKLA: STR. 5 | DIMENZIJE: STR. 60 | PODBOJI: STR. 61 - 62 | DODATKI/KLJUKE: STR. 63

STRADA



Strada 1



Strada 2



Strada 3



KONSTRUKCIJA:

- okvir sestavljen iz MDF,
- polnilo – "kartonasto satje" ali perforirana iverica (opcijsko),
- podboji so obojestransko prekriti z HDF ploščo,
- zasteklitvene letvice so v barvi vratnega krila,
- stranski in zgornji robovi so oviti v dekorativno folijo,
- zaobljeni stranski in zgornji robovi pri vratih (**info - str 60**),
- krilo se lahko zniža za maksimalno 50 mm (samo za vrata brez ventilacijske reže ali čepkov),
- enokrlna vrata širine od „60“ – „110“,
- podboj za dvokrlna vrata širine od „120“ - „200“.

SESTAVA STANDARDNIH NOTRANJIH VRAT

- 1 Okvir sestavljen iz MDF
- 2 Polnila kartonasto satnje
- 3 Polnila iverokal
- 4 HDF plošča ovita v dekorativno folijo

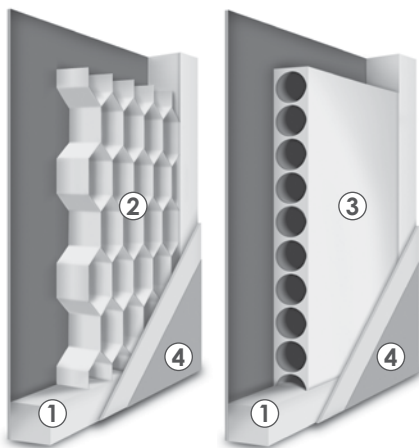

STANDARDNA OPREMA:

- ključavnica 72 mm za standarden ključ, WC gumb ali cilindrično ključavnico,
- navojno vrtljivi tečajji (beli cink), 2 kosa ter 3 kosi v vratih širine „90“ - „110“.

Tehnično soglasje ITB AT-15-6702/2012

MOŽNI PODBOJI:

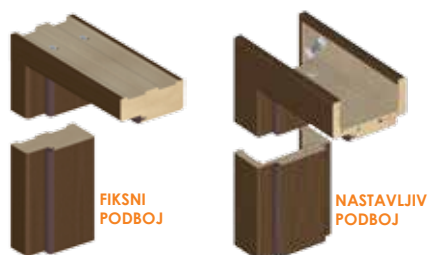

DOPLAČILA:

- _____ polnilo iverokal
- _____ ventilacijsko znižanje vratnega krila
- _____ dodatno nasadilo za vrata dimenzije "60" – "80"
- _____ vrata s skritimi nasadili ali drsnim sistemom
- _____ podboj za dvokrlna vrata
- _____ PVC ventilacijska reža
- _____ cilindrična ključavnica 31/36
- _____ vrata brez luknje za ključavnico
- _____ vrata širine „100“, „110“
- _____ pokrivni čepki za nasadila

DEKORJI:

E ENDURO dekorativna folija

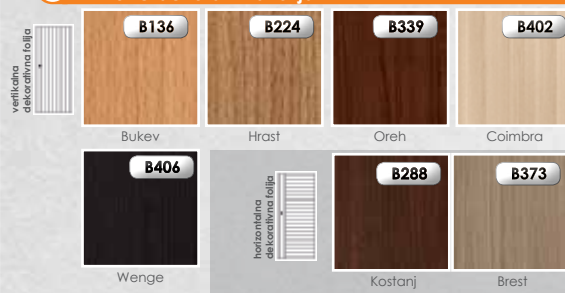

E ENDURO PLUS dekorativna folija

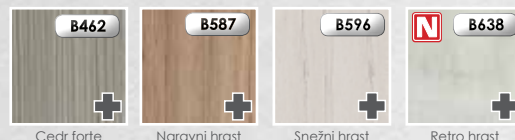

E ENDURO 3D dekorativna folija

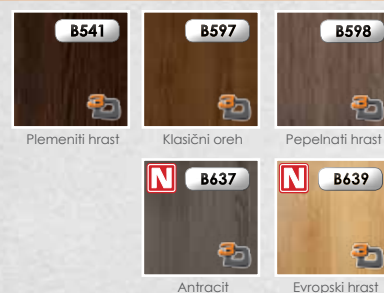

EF EKO-FURNIR

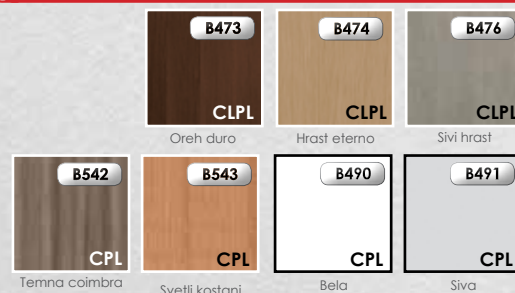

OPOMBA: DVOSMERNO FOLIJA BREST (B373) NI NA VOLJO PRI VRATIH ŠIRINE „100“, „110“ IN „200“

STEKLO:



OPOMBA: ORNAMETNO STEKLO JE POSTAVLJNO NA STRANI KJER SO VRATNA NASADILA.



PODROBNE INFORMACIJE:

STEKLA: STR. 5 | DIMENZIJE: STR. 60 | PODBOJI: STR. 61 – 62 | DODATKI/KLJUKE: STR. 63

ORSO



Orso 1



Orso 2



Orso 3



Orso 4



Orso 5



KONSTRUKCIJA:

- okvir sestavljen iz MDF,
- polnilo – "kartonasto satje" ali perforirana iverica (opcijsko),
- podboji so obojestransko prekriti z HDF ploščo,
- zasteklitvene letvice so v barvi vratnega krila,
- stranski in zgornji robovi so oviti v dekorativno folijo,
- zaobljeni stranski in zgornji robovi pri vratih (**info - str 60**),
- krilo se lahko zniža za maksimalno 50 mm (samo za vrata brez ventilacijske reže ali čepkov),
- enokrlna vrata širine od „60“ – „110“,
- podboj za dvokrlna vrata širine od „120“ - „200“.

SESTAVA STANDARDNIH NOTRANJIH VRAT

- 1 Okvir sestavljen iz MDF
- 2 Polnila kartonasto satnje
- 3 Polnila iverokal
- 4 HDF plošča ovita v dekorativno folijo

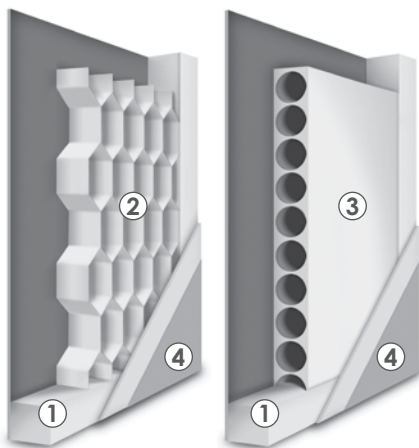

STANDARDNA OPREMA:

- ključavnica 72 mm za standarden ključ, WC gumb ali cilindrično ključavnico,
- navojno vrtljivi tečajji (beli cink), 2 kosa ter 3 kosi v vratih širine „90“ - „110“.

Tehnično soglasje ITB AT-15-6702/2012

MOŽNI PODBOJI:

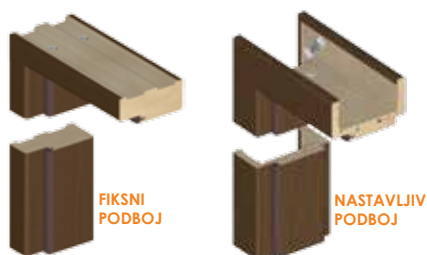

DOPLAČILA:

- _____ polnilo iverokal
- _____ ventilacijsko znižanje vratnega krila
- _____ dodatno nasadilo za vrata dimenzije "60" – "80"
- _____ vrata s skritimi nasadili ali drsnim sistemom
- _____ podboj za dvokrlna vrata
- _____ PVC ventilacijska reža
- _____ cilindrična ključavnica 31/36
- _____ vrata brez luknje za ključavnico
- _____ vrata širine „100“, „110“
- _____ pokrivni čepki za nasadila

DEKORJI:

E ENDURO dekorativna folija

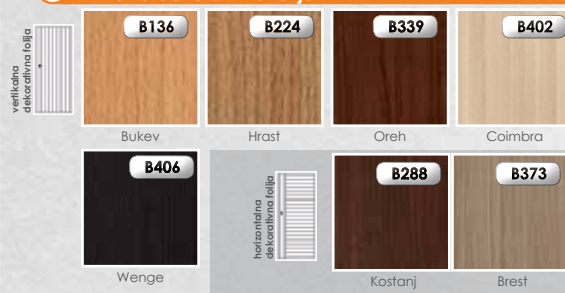

E ENDURO PLUS dekorativna folija

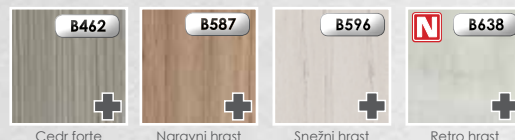

E ENDURO 3D dekorativna folija

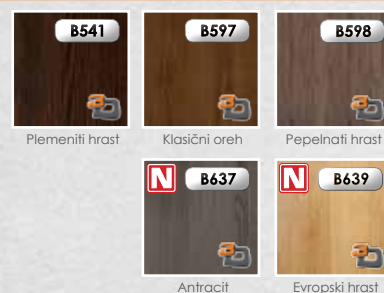

EF EKO-FURNIR

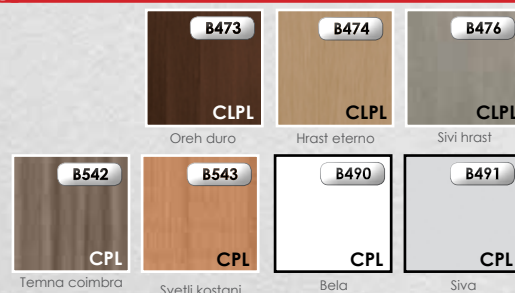

OPOMBA: DVOSMERNO FOLIJA BREST (B373) NI NA VOLJO PRI VRATIH ŠIRINE „100“, „110“ IN „200“

STEKLO:



OPOMBA: ORNAMETNO STEKLO JE POSTAVLJNO NA STRANI KJER SO VRATNA NASADILA.



PODROBNE INFORMACIJE:

STEKLA: STR. 5 | DIMENZIJE: STR. 60 | PODBOJI: STR. 61 – 62 | DODATKI/KLJUKE: STR. 63

GEMINI · VIRGO



Gemini 1



Gemini 2



Gemini 3



Virgo 1



Virgo 2



Virgo 3



KONSTRUKCIJA:

- okvir sestavljen iz MDF,
- polnilo – "kartonasto satje" ali perforirana iverica (opcijsko),
- podboji so obojestransko prekriti z HDF ploščo,
- zasteklitvene letvice so v barvi vratnega krila,
- stranski in zgornji robovi so oviti v dekorativno folijo,
- zaobljeni stranski in zgornji robovi pri vratih (**info - str 60**),
- krilo se lahko zniža za maksimalno 50 mm (samo za vrata brez ventilacijske reže ali čepkov),
- enokrlna vrata širine od „60“ – „110“,
- podboj za dvokrlna vrata širine od „120“ - „200“.

SESTAVA STANDARDNIH NOTRANJIH VRAT

- 1 Okvir sestavljen iz MDF
- 2 Polnila kartonasto satnje
- 3 Polnila iverokal
- 4 HDF plošča ovita v dekorativno folijo

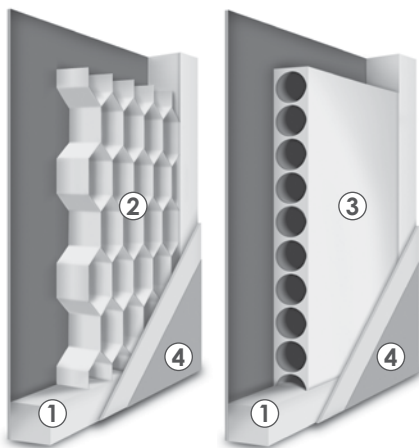

STANDARDNA OPREMA:

- ključavnica 72 mm za standarden ključ, WC gumb ali cilindrično ključavnico,
- navojno vrtljivi tečajji (beli cink), 2 kosa ter 3 kosi v vratih širine „90“ - „110“.

Tehnično soglasje ITB AT-15-6702/2012

MOŽNI PODBOJI:

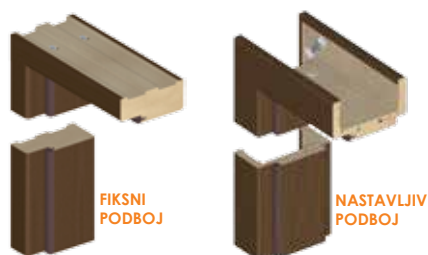

DOPLAČILA:

- _____ polnilo iverokal
- _____ ventilacijsko znižanje vratnega krila
- _____ dodatno nasadilo za vrata dimenzije "60" – "80"
- _____ vrata s skritimi nasadili ali drsnim sistemom
- _____ podboj za dvokrlna vrata
- _____ PVC ventilacijska reža
- _____ cilindrična ključavnica 31/36
- _____ vrata brez luknje za ključavnico
- _____ vrata širine „100“, „110“
- _____ pokrivni čepki za nasadila

DEKORJI:

E ENDURO dekorativna folija

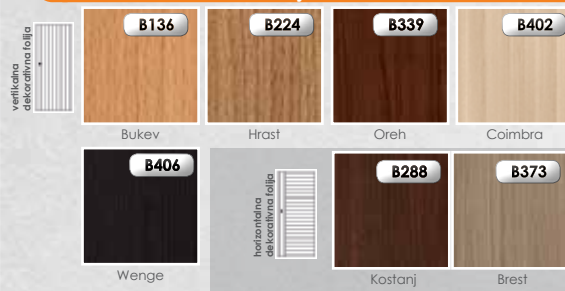

E ENDURO PLUS dekorativna folija

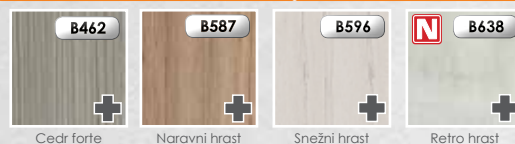

E ENDURO 3D dekorativna folija

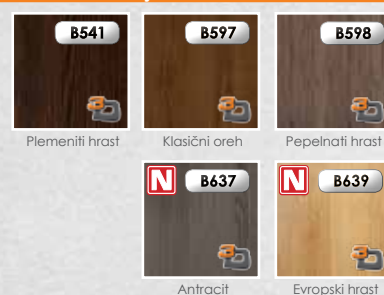

EF EKO-FURNIR

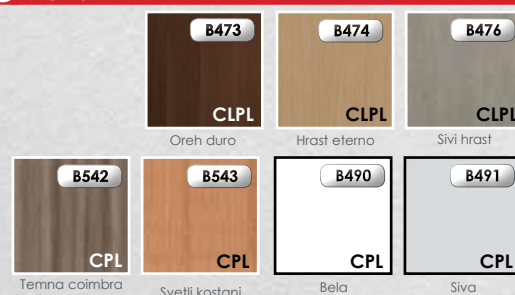

OPOMBA: DVOSMERNO FOLIJA BREST (B373) NI NA VOLJO PRI VRATIH ŠIRINE „100“, „110“ IN „200“

STEKLO:



OPOMBA: ORNAMETNO STEKLO JE POSTAVLJNO NA STRANI KJER SO VRATNA NASADILA.



PODROBNE INFORMACIJE:

STEKLA: STR. 5 | DIMENZIJE: STR. 60 | PODBOJI: STR. 61 – 62 | DODATKI/KLJUKE: STR. 63

AQUARIUS · LIBRA · TAURUS



Aquarius 1



Aquarius 2



Libra



Taurus



OPOMBA: VRATA TAURUS SO DOSTOPNA SAMO V NASLEDNIH BARVAH: B288, B373

KONSTRUKCIJA:

- okvir sestavljen iz MDF,
- polnilo – "kartonasto satje" ali perforirana iverica (opcijsko),
- podboji so obojestransko prekriti z HDF ploščo,
- zasteklitvene letvice so v barvi vratnega krila,
- stranski in zgornji robovi so oviti v dekorativno folijo,
- zaobljeni stranski in zgornji robovi pri vratih (**info - str 60**),
- krilo se lahko zniža za maksimalno 50 mm (samo za vrata brez ventilacijske reže ali čepkov),
- enokrlna vrata širine od „60“ – „110“,
- podboj za dvokrlna vrata širine od „120“ - „200“.

SESTAVA STANDARDNIH NOTRANJIH VRAT

- 1 Okvir sestavljen iz MDF
- 2 Polnila kartonasto satnje
- 3 Polnila iverokal
- 4 HDF plošča ovita v dekorativno folijo

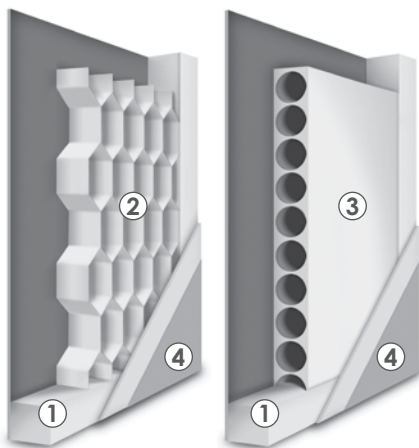

STANDARDNA OPREMA:

- ključavnica 72 mm za standarden ključ, WC gumb ali cilindrično ključavnico,
- navojno vrtljivi tečajji (beli cink), 2 kosa ter 3 kosi v vratih širine „90“ - „110“.

Tehnično soglasje ITB AT-15-6702/2012

MOŽNI PODBOJI:

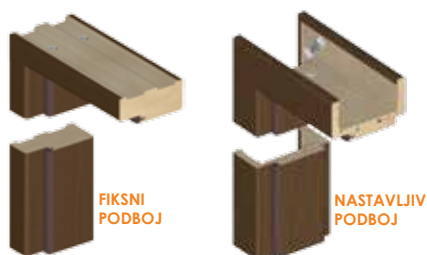

DOPLAČILA:

- _____ polnilo iverokal
- _____ ventilacijsko znižanje vratnega krila
- _____ dodatno nasadilo za vrata dimenzije "60" – "80"
- _____ vrata s skritimi nasadili ali drsnim sistemom
- _____ podboj za dvokrlna vrata
- _____ PVC ventilacijska reža
- _____ cilindrična ključavnica 31/36
- _____ vrata brez luknje za ključavnico
- _____ vrata širine „100“, „110“
- _____ pokrivni čepki za nasadila

DEKORJI:

E ENDURO dekorativna folija

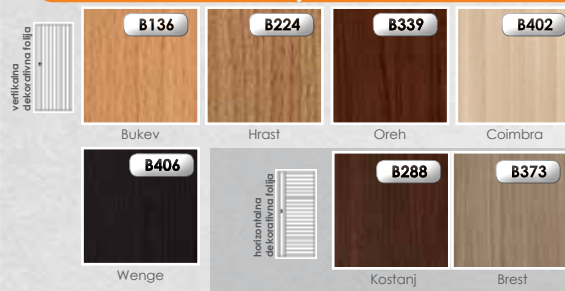

E ENDURO PLUS dekorativna folija

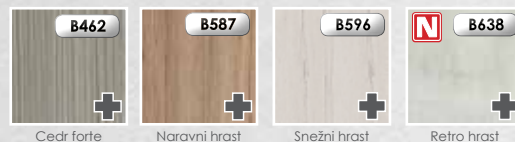

E ENDURO 3D dekorativna folija

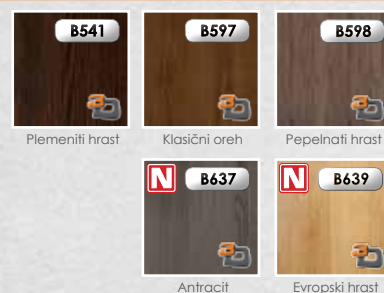

EF EKO-FURNIR

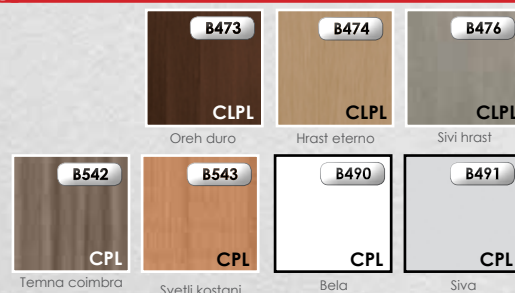

OPOMBA: DVOSMERNO FOLIJA BREST (B373) NI NA VOLJO PRI VRATIH ŠIRINE „100“, „110“ IN „200“

STEKLO:



OPOMBA: ORNAMETNO STEKLO JE POSTAVLJNO NA STRANI KJER SO VRATNA NASADILA.



PODROBNE INFORMACIJE:

STEKLA: STR. 5 | DIMENZIJE: STR. 60 | PODBOJI: STR. 61 – 62 | DODATKI/KLJUKE: STR. 63

SAGITTARIUS



Sagittarius 1



Sagittarius 2



Sagittarius 3



KONSTRUKCIJA:

- okvir sestavljen iz MDF,
- polnilo – "kartonasto satje" ali perforirana iverica (opcijsko),
- podboji so obojestransko prekriti z HDF ploščo,
- zasteklitvene letvice so v barvi vratnega krila,
- stranski in zgornji robovi so oviti v dekorativno folijo,
- zaobljeni stranski in zgornji robovi pri vratih (**info - str 60**),
- krilo se lahko zniža za maksimalno 50 mm (samo za vrata brez ventilacijske reže ali čepkov),
- enokrlna vrata širine od „60“ – „110“,
- podboj za dvokrlna vrata širine od „120“ - „200“.

SESTAVA STANDARDNIH NOTRANJIH VRAT

- 1 Okvir sestavljen iz MDF
- 2 Polnila kartonasto satnje
- 3 Polnila iverokal
- 4 HDF plošča ovita v dekorativno folijo

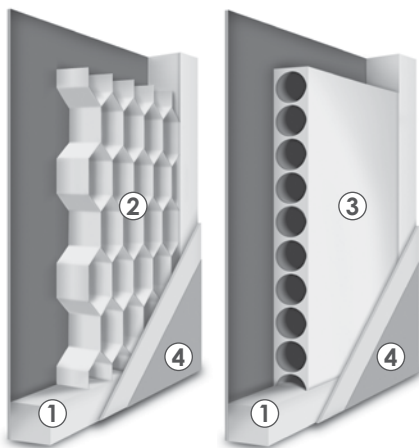

STANDARDNA OPREMA:

- ključavnica 72 mm za standarden ključ, WC gumb ali cilindrično ključavnico,
- navojno vrtljivi tečajji (beli cink), 2 kosa ter 3 kosi v vratih širine „90“ - „110“.

Tehnično soglasje ITB AT-15-6702/2012

MOŽNI PODBOJI:

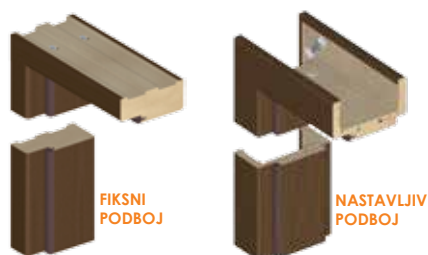

DOPLAČILA:

- _____ polnilo iverokal
- _____ ventilacijsko znižanje vratnega krila
- _____ dodatno nasadilo za vrata dimenzije "60" – "80"
- _____ vrata s skritimi nasadili ali drsnim sistemom
- _____ podboj za dvokrlna vrata
- _____ PVC ventilacijska reža
- _____ cilindrična ključavnica 31/36
- _____ vrata brez luknje za ključavnico
- _____ vrata širine „100“, „110“
- _____ pokrivni čepki za nasadila

DEKORJI:

E ENDURO dekorativna folija

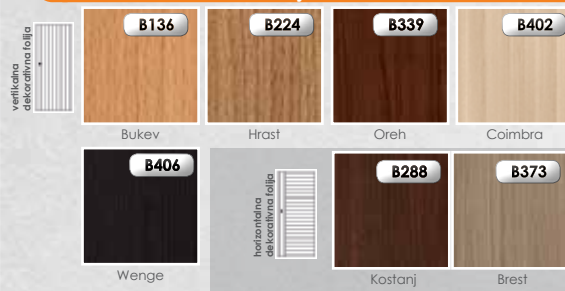

E ENDURO PLUS dekorativna folija

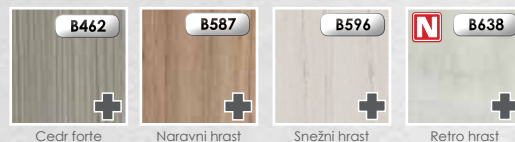

E ENDURO 3D dekorativna folija

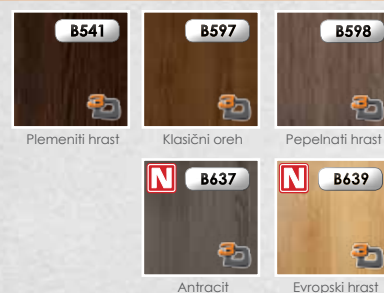

EF EKO-FURNIR

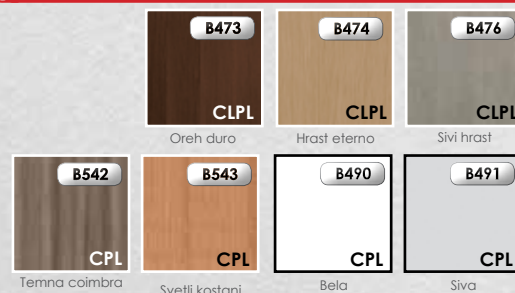

OPOMBA: DVOSMERNO FOLIJA BREST (B373) NI NA VOLJO PRI VRATIH ŠIRINE „100“, „110“ IN „200“

STEKLO:



OPOMBA: ORNAMETNO STEKLO JE POSTAVLJENO NA STRANI KJER SO VRATNA NASADILA.



PODROBNE INFORMACIJE:

STEKLA: STR. 5 | DIMENZIJE: STR. 60 | PODBOJI: STR. 61 – 62 | DODATKI/KLJUKE: STR. 63

DRSNI SISTEMI

DRSNI SISTEM V STENO



Vsak model vrat INVADO je možno uporabiti v drsnem sistemu, razen tehnična in steklena vrata. Konstrukcija kasete „100“ je pripravljena za montažo samo vrat iz serij: Norma Decor, Taurus, ter vseh Modularnih vrat. Konstrukcija kasete „125“ je pripravljena za vsa ostala vrata. **Tehnično soglasje ITB AT-15-8997/2012**

Dodatki v ceni vrat:

- kasete vrat za sistem "100" ali "125",
- set profilov za podboj in pokrivnih letev,
- tesnila,
- ročaj (krom, mat, zlata).

HEMA PODBOJA VRAT ZA DRSNI SISTEM (sistem mavčnih sten)

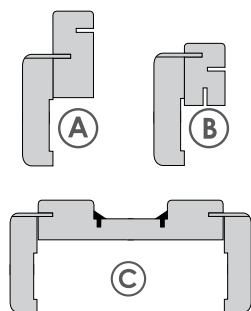
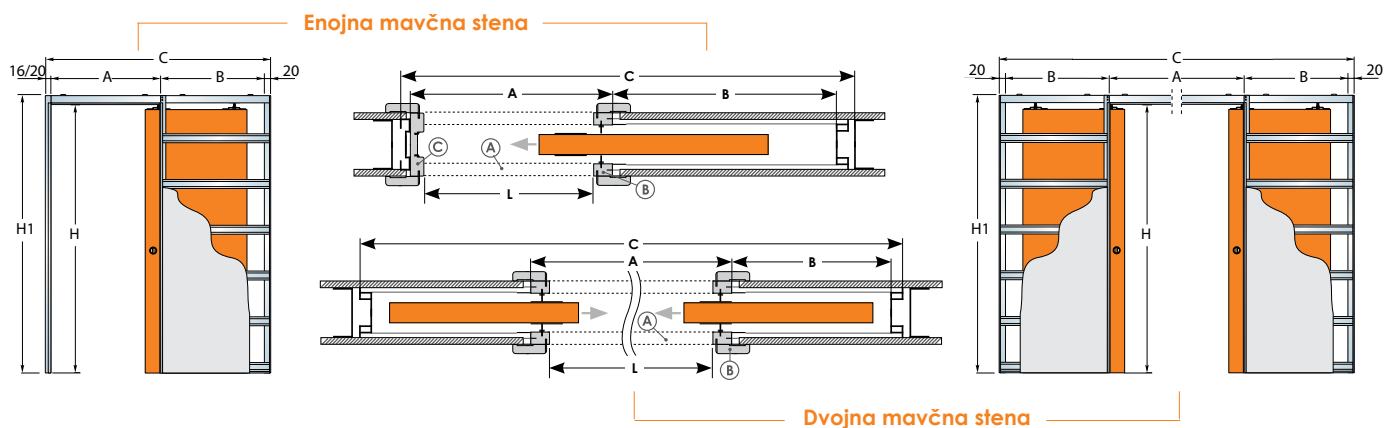

(A) Zgornji profil
+ Pokrivna letev

(B) Kotni profil
+ Pokrivna letev

(C) Odbojnik
+ Pokrivna letev

Dimenzija kasete za enojni drsni sistem vrat

Svetla odprtina L x H	Zunanja višina C x H1	A	B	Širina stene	Dimenzije vratnega krila	
					Širina	Višina
590 x 2025	1305 x 2115	650	615	100-125	618	2027
690 x 2025	1505 x 2115	750	715	100-125	718	2027
790 x 2025	1705 x 2115	850	815	100-125	818	2027
890 x 2025	1905 x 2115	950	915	100-125	918	2027
990 x 2025	2105 x 2115	1050	1015	100-125	1018	2027
1090 x 2025	2305 x 2115	1150	1115	100-125	1118	2027

Dimenzija kasete za dvojni drsni sistem vrat

					Dimenzije vratnega krila	
					Širina	Višina
1180 x 2025	2520 x 2115	1250	615	100-125	618	2027
1380 x 2025	2920 x 2115	1450	715	100-125	718	2027
1580 x 2025	3320 x 2115	1650	815	100-125	818	2027
1780 x 2025	3720 x 2115	1850	915	100-125	918	2027
1980 x 2025	4120 x 2115	2050	1015	100-125	1018	2027
2180 x 2025	4520 x 2115	2250	1115	100-125	1118	2027

H – svetla širina H1 – višina kasete L – notranja širina kasete C – zunanja širina kasete

DRSNI SISTEM OB STENI



Dodatki v ceni vrat:

- tirnica s pokravnim profilom v barvi krila,
- potopni ročaj vratnega krila.

Opcijsko za doplačilo:

- nastavljen podboj ORS3,
- ključavnica na kavelj (krom, mat, zlata),
- WC ključavnica na kavelj (krom, mat, zlata),
- zavora.

Ključavnica na ključ vsebuje:

zapiralo, "zlomljen ključ" ali WC gumb, set ročajev, naprstnik (1 kos)

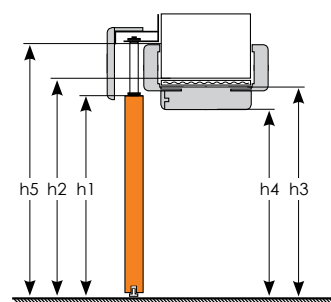
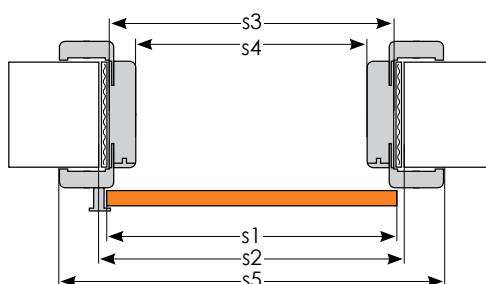

Tehnično soglasje ITB AT-15-8997/2012

vratno krilo	Podboj za enokrnilna vrata					Podboj za dvokrnilna vrata				
	„60“	„70“	„80“	„90“	„100“	„120“	„140“	„160“	„180“	„200“
s1 Širina vratnega krila	618	718	818	918	1018	618+618	718+718	818+818	918+918	1018+1018
s2 Širina odprtine v steni*	640	740	840	940	1040	1258	1458	1658	1858	2058
s3 Zunanja širina podboja	610	710	810	910	1010	1228	1428	1628	1828	2028
s4 Notranja (svetla) širina podboja	566	666	766	866	966	1184	1384	1584	1784	1984
s5 Širina podboja z zaključnimi letvami	710	810	910	1010	1110	1328	1528	1728	1928	2128
h1 Višina vratnega krila	(P1) 2027 / 1975** (CZ/SK)									
h2 Višina odprtine v steni	(P1) 2054 / 2002** (CZ/SK)									
h3 Zunanja višina vratnega krila	(P1) 2039 / 1987** (CZ/SK)									
h4 Notranja višina vratnega krila*	(P1) 2017 / 1965** (CZ/SK)									
h5 Višina vratnega krila z letvicami	(P1) 2089 / 2037** (CZ/SK)									

*DIMENZIJA ODPRITNE STENE ZA VRATA BREZ PODBOJA. JE IDENTIČNA KOT ZA VRATA S PODBOJEM. **POZOR OD DECEMBRA 2016 BODO SPREMEMBE PRI PODBOJIH DIMENZIJ CZ/SK. PODBOJI BODO MANJŠI ZA 1 MM!

AMBER

Amber 3

fisk na prozornem steklu



Amber 5

fisk na prozornem steklu



Amber 6

fisk na prozornem steklu



Amber 7

fisk na prozornem steklu



Amber 8

fisk na satinirano steklu



Amber 9

graviranje na satinirano steklu



Amber 11

fisk na prozornem steklu



Amber 12

graviranje na satinirano steklu



Amber 13

steklo satinirano



Amber 14

prozorno steklo



Amber 15

steklo v grafični barvi



Amber 16

graviranje na satinirano steklu



KONSTRUKCIJA:

- steklo: kaljeno steklo 8 mm,
- širina vratnih kril: „60“, „70“, „80“ in „90“,
- 2 tečaji,
- stekleno vratno krilo se mora naročiti skupaj z okvirjem,
- mat steklo je na strani vratnih tečajev.

Tehnično soglasje ITB AT-15-6702/2012

	„60“	„70“	„80“	„90“
Širina vratnega krila	617	717	817	917
Višina vratnega krila	(PL) 2027 / 1975* (CZ/SK)			

*POZOR OD DECEMBRA 2016 BODO SPREMEMBE PRI PODBOJIH DIMENZIJAH CZ/SK. PODBOJI BODO MANJŠI ZA 1 MM!

MOŽNI PODBOJI:



FIKSNI
PODBOJ



NASTAVLJIVI
PODBOJ

DOPLAČILA:

INVADO, METALGLASS IN V6000 INX

kljuka + ključavnica brez luknje + tečaji

kljuka + ključavnica s cilindrom + tečaji

kljuka + serrure WC + WC ključavnica + tečaji



Ključavnica s kljuko INVADO



Ključavnica METALGLASS V-100
s kljuko ASTORIA

Tečaj
METALGLASS V-100



Ključavnica V6000 INX
ravna

Ključavnica V6000 INX
zaobljena

OPOMBA: KLJUKE INVADO IN METALGLASS SO DOSTOPNE V BARVI NIKLA. KLJUKE V6000 INX SO DOSTOPNE V KOVINSKI BARVI.



PODROBNE INFORMACIJE:
PODBOJI: STR. 61 – 62 | DODATKI/KLUJKE: STR. 63



Bukev

Naravni hrast

KONSTRUKCIJA:

- sklopna vrata sestojijo iz "zlomljenega" krila pritrjenega na fiksni ali nastavljeni podboj,
- vsaka polovica vratnega krila je narejena iz mdf plošče ali pa iz lesa iglavcev debeline 33 mm,
- polnilo „kartonasto satje“,
- vratno krilo je prekrito z 3 mm MDF,
- vsaka polovica vratnega krila ima vertikalno nameščene tečaje,
- obe polovici vratnega krila sta spojeni skupaj z vzmetnimi tečajem,
- vratno krilo je spojeno s tlemi s fiksiranim nosilcem,
- zgornji del krila je spojen s podbojem s fiksiranim nosilcem,
- drsni mehanizem (voziček) je nameščen v drsni tirnici, kar stabilizira krilo pri odpiranju in zapiranju. Vrata so opremljena z dvema ročajema,
- zaobljeni stranski in zgornji robovi pri vratih z dekorativno folijo (info str - 60),
- širina sklopnih vrat od "60" do "90",
- tečaji in ročaj (2 kosa – okrogla).

Tehnično soglasje ITB AT-15-8997/2012

SESTAVA SKLOPNIH VRAT

- 1 HDF plošča
- 2 Polnilo kartonasto satovje
- 3 Okvir MDF plošča ali laminiran borov les

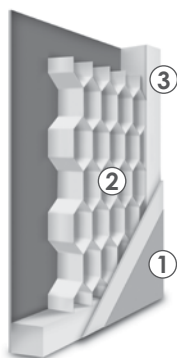

MOŽNI PODBOJI:



DEKORJI:

E ENDURO dekorativna folija

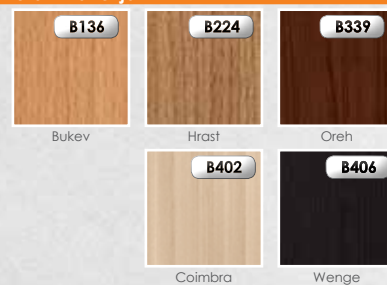

E ENDURO PLUS dekorativna folija

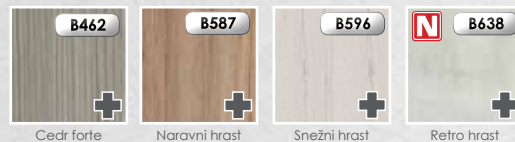

E ENDURO 3D dekorativna folija

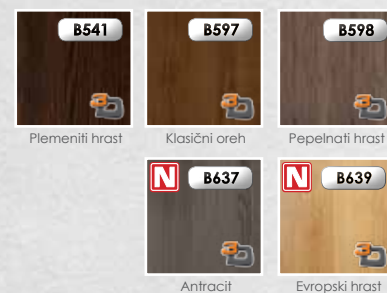

EF EKO-FURNIR



STEKLO:



OPOMBA: ORNAMENTNO STEKLO JE POSTAVLJIVO NA STRANI KJER SO VRATNA NASADILA.



PODROBNE INFORMACIJE:
PODBOJI: STR. 61 – 62 | DODATKI/KLJUKE: STR. 63

IGNIS (PROTIPOŽARNA VRATA)

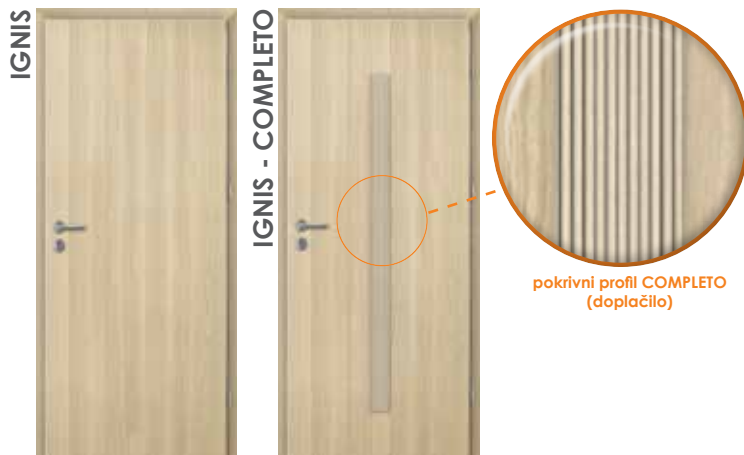

KONSTRUKCIJA:

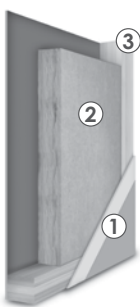

- okvir iz lesa iglavcev,
- polnilo: mineralna volna z gostoto 120 kg/m²,
- zunanja obloga okvirja HDF -3 mm,
- zaobljeni stranski in zgornji robovi pri vratih (info - str 60),
- enokrlna vrata z lesenim podbojem so širine "60" - "100",
- enokrlna vrata s kovinskim podbojem - širine od „60“ do „110“.

- 1 HDF plošča
- 2 Polnilo mineralna volna
- 3 Okvir laminiran borov les

STANDARDNA OPREMA:

- komplet protipožarnih tesnil,
- zapah,
- trije navojni vrtljivi tečaji.

MOŽNI PODBOJI:



NASTAVLJIV PODBOJ ZA VRATA IGNIS



KOVINSKI PODBOJ ZA VRATA IGNIS

	kovinski podboj					lesen podboj			
	„70“	„80“	„90“	„100“	„110“	„70“	„80“	„90“	„100“
s1 Širina vratnega krila	744	844	944	1044	1144	744	844	944	1044
s2 Širina odprtine v steni	790	890	990	1090	1190	791	891	991	1091
s3 Zunanja širina podboja	780	880	980	1080	1180	766	866	966	1066
s4 Notranja (svetla) širina podboja	700	800	900	1000	1100	700	800	900	1000
s5 Širina podboja z zaključnimi letvami	806	906	1006	1106	1206	844	944	1044	1144
h1 Višina vratnega krila	2040					(PL) 2040 / 1988* (CZ/SK)			
h2 Višina odprtine v steni	2070					(PL) 2062 / 2008* (CZ/SK)			
h3 Zunanja višina vratnega krila	2064					(PL) 2047 / 1993* (CZ/SK)			
h4 Notranja višina vratnega krila	2024					(PL) 2025 / 1971* (CZ/SK)			
h5 Višina vratnega krila z letvicami	2077					(PL) 2097 / 2043* (CZ/SK)			

*POZOR OD DECEMBRA 2016 BODO SPREMEMBE PRI PODBOJIH DIMENZIJE CZ/SK. PODBOJI BODO MANJŠI ZA 1 MM!

OPOMBA: KOVINSKI PODBOJI SO DOBAVLJIVI V NASLEDNJIH RAL BARVAH: RJAVI BARVI 8017, MEDENI BARVI 8005, BELI BARVI 9010, BEŽ BARVI 1001 IN SIVI BARVI 7047. KOVINSKI PODBOJ ZA VARNOSTNA VRATA IGNIS JE DOBAVLJIV SAMO V VIŠJEM STANDARDU.

DOPLAČILA:

vrata širine „100“, „110“

talno tesnilo je možno do širine vrat "90" - „100“

pokrivni profil COMPLETEO

samozapiralo

cilindrična ključavnica izpolnjuje INVADO tehnične zahteve

OPOMBA: VRATA IGNIS Z AVTOMATSKIM TALNIM TESNILOM, NISO DOBAVLJIVA Z FIKSNIM PODBOJEM

DEKORJI:

ENDURO dekorativna folija

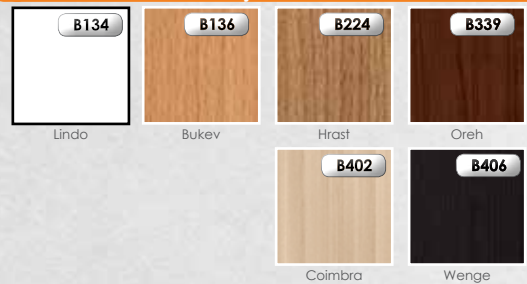

ENDURO PLUS dekorativna folija

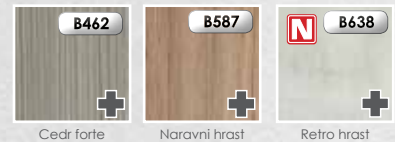

ENDURO 3D dekorativna folija

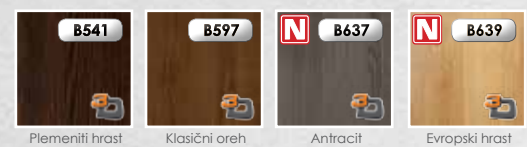

EKO-FURNIR



Vrata IGNIS EI30 so polna enokrlna vrata (brez stekla) požarne odpornosti EI30 z MDF ali kovinskim podbojem. Vrata z MDF podbojem se lahko namestijo v stene iz keramike ali opeke iz silicijevega dioksida minimalne debeline 100 mm, betona ali armiranobetonske opeke z minimalno debelino 100 mm, mobilnih betonskih blokov z minimalno debelino 100 mm in gostoto 650 kg/m³. Vrata s kovinskim podbojem se lahko namesti na stene iz keramike ali opeke iz silicijevega dioksida debeline 115 mm, betona ali armiranobetonske opeke z minimalno debelino 100 mm, mobilnih betonskih blokov minimalne debeline 115 mm in gostote 650 kg/m³. Da se izpolnjejo vse tehnične zahteve in soglasja morajo imeti vrata IGNIS nameščeno samozapirala in sicer v skladu s standardom EN 14:600, ter cilindrično ključavnico v skladu z INVADO tehničnim soglasjem. Protipožarna vrata IGNIS imajo tehnično soglasje AT-15-8750/2011 in potrdilo o skladnosti št. W134.

- Ključavnice morajo biti opremljene s cilindričnimi vložki, ki izpolnjujejo zahteve po standardu EN 1303:2007/AC:2008.
- Vsako krilo vrat mora biti opremljeno s samozapiralom po zahtevanem standardu EN 1154:1999 A1:2004.
- Krila vrat morajo biti opremljena s kljukami s ščitom glede na zahteve standarda EN 1906:2003. Kljuge so lahko narejene iz plastike z jeklenim jedrom, aluminija, medenine ali nerjavečega jekla.

Protipožarna vrata imajo visoko funkcijsko stopnjo, kar zadeva protipožarno varnost v stavbah po standardu z EN 14600:2009. Za funkcijo takšnih vrat je nujno, da se delajo redni letni pregledi in redno vzdrževanje.



PODROBNE INFORMACIJE:
PODBOJI: STR. 61 – 62 | DODATKI/KLJUKE: STR. 63

EGIDA

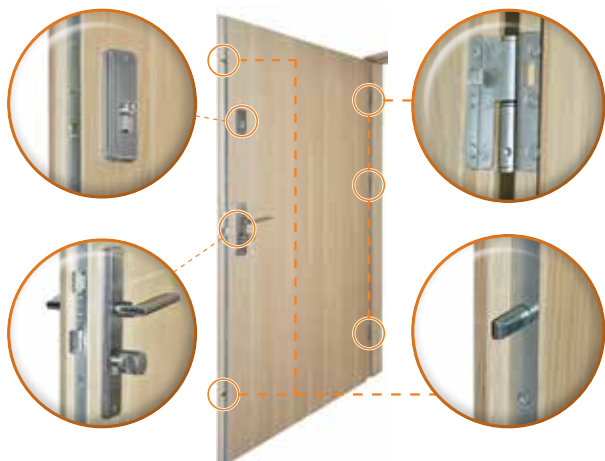

KONSTRUKCIJA:



- vratno krilo je narejeno iz lesa iglavcev, polnilo perforirana iverica,
- fiksni podboj 90 x 44 mm je sestavljen iz lepljenega lesa iglavcev in obložen z MDF ploščo ali kovinski podboj,
- zaobljeni stranski in zgornji robovi pri vratih (info - str 60),

Tehnično soglasje ITB AT-15-8561/2011

- 1 HDF plošča
- 2 Polnilo iverokal
- 3 Okvir laminiran barov les

STANDARDNA OPREMA:

- večtočkovno zaklepanje 2. protivlomnega razreda C,
- 3 varnostni tečaji,
- akustična izolacija $R_w=29$ dB (akustična izolacija $R_w = 27$ dB),
- varnostni razred 2.

MOŽNI PODBOJI:



FIKSNI PODBOJ ZA VRATA EGIDA



KOVINSKI PODBOJ ZA VRATA EGIDA

	kovinski podboj				lesen podboj			
	„80“	„90“	„100“	„110“	„80“	„90“	„100“	„110“
s1 Širina vratnega krila	844	944	1044	1144	844	944	1044	1144
s2 Širina odprtine v steni	890	990	1090	1190	920	1020	1120	1220
s3 Zunanja širina podboja	880	980	1080	1180	890	990	1090	1190
s4 Notranja (svefla) širina podboja	800	900	1000	1100	802	902	1002	1102
s5 Širina podboja z zaključnimi letvami	906	1006	1106	1206				
h1 Višina vratnega krila	2040				(Pl) 2040 / 1988* (CZ/SK)			
h2 Višina odprtine v steni	2070				(Pl) 2084 / 2030* (CZ/SK)			
h3 Zunanja višina vratnega krila	2064				(Pl) 2069 / 2015* (CZ/SK)			
h4 Notranja višina vratnega krila	2024				(Pl) 2025 / 1971* (CZ/SK)			
h5 Višina vratnega krila z letvicami	2077							

*POZOR OD DECEMBRA 2016 BODO SPREMEMBE PRI PODBOJIH DIMENZIJE CZ/SK. PODBOJI BODO MANJŠI ZA 1 MM!

OPOMBA: KOVINSKI PODBOJI SO DOBAVLJIVI V NASLEDNJIH RAL BARVAH: R.JAVI BARVI 8017, MEDENI BARVI 8003, BELI BARVI 9010, BEŽ BARVI 1001 IN SIVI BARVI 7047. KOVINSKI PODBOJ ZA VARNOSTNA VRATA EGIDA JE DOBAVLJIV SAMO V VIŠJEM STANDARDU.

DOPLAČILA:

- kljuka in rozeta JANE v barvi, grafitno rjava, M6/M9 crom/nikelj L/P
- avtomatično talon tesnilo za vrata 80 - 110 cm
- panoramično kukalo
- cilindrični vložek 2. varnostnega razreda, dimenzije 30 x 40 – 6 ključev

DEKORJI:

E ENDURO dekorativna folija

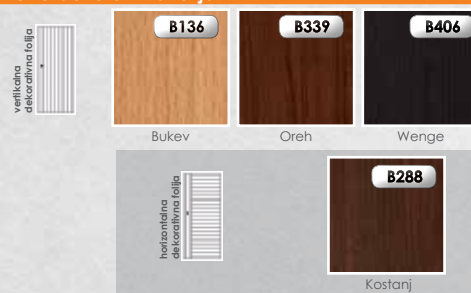

E ENDURO PLUS dekorativna folija

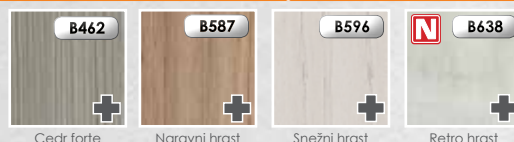

E ENDURO 3D dekorativna folija

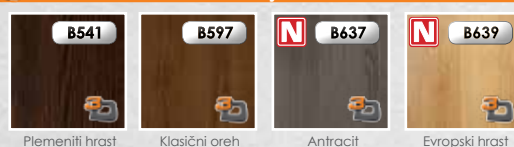

EF EKO-FURNIR



DOPLAČILA:



Kljuka in rozeta JANE (EGIDA)



Cilindrična kjučavnica z metuljčkom



Panoramično kukalo



Talno tesnilo



PODROBNE INFORMACIJE:
PODBOJI: STR. 61 – 62 | DODATKI/KLJUKE: STR. 63

Desno odpiranje



Levo odpiranje



	PL						CZ/SK					
	„60“	„70“	„80“	„90“	„100“	„110“	„60“	„70“	„80“	„90“	„100“	„110“
A	618	718	818	918	1018	1118	618	718	818	918	1018	1118
B	644	744	844	944	1044	1144	644	744	844	944	1044	1144
C	2027						1975*					
D	2040						1988*					

OPOMBA: DIMENZIJA A IN C STA ZUNANJI DIMENZIJI ZA VRATA S SKRITIMI TEČAJI IN VRATA ZA DRSNI SISTEM
*POZOR OD DECEMBRA 2016 BODO SPREMEMBE PRI PODOBNIH DIMENZIJE CZ/SK. PODOBJI BODO MANJSI ZA 1 MM!

VRATA INVADO IMAJO VSE ROBOVE ZAOBLJENE

VRSTA VRATNIH KRIL:	Standardna vrata		Drсна sistem vrat	Stranski robovi pri Standard vrata brez dvokrilih vratih
	Standardna vrata brez skritih tečajev	Vrata s skritimi tečaji		
Modularna vrata	✓	✓	✓	✓
Ravna vrata	✓	--	X	X
SKLOPNA VRATA	✓*	--	--	--
Šteklena vrata	--	X	--	--
Egida	✓	--	--	--
Ignis	✓	--	--	--

*SAMO V PRIMERU ZUNANJIH VERTIKALNIH ROBOVIH. VSI OSTALI ROBOVI SO OSTRI.

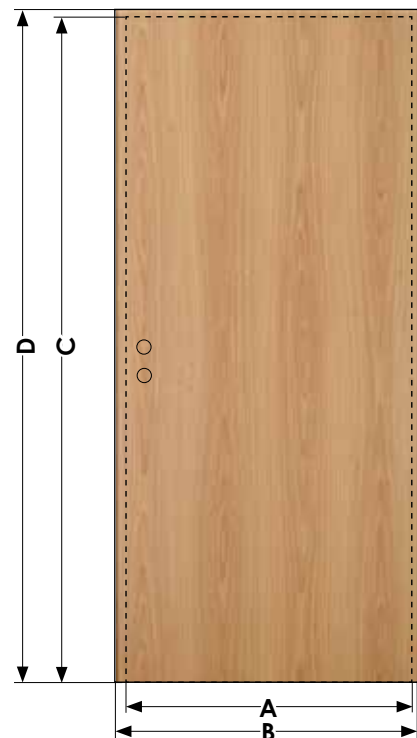

MOŽNE ŠIRINE NASTAVLJIVIH PODOBEV

symbol	Širina stene
A	75 - 94
B	95 - 114
C	120 - 139
D	140 - 159
E	160 - 179
F	180 - 199
G	200 - 219
H	220 - 239
I	240 - 259
J	260 - 279
K	280 - 299

symbol	Širina stene
L	300 - 319
M	320 - 339
N	340 - 359
O	360 - 379
P	380 - 399
Q	400 - 419
R	420 - 439
S	440 - 459
T	460 - 479
U	480 - 499

TEHNIČNE INFORMACIJE O VENTILACIJI

Po pravilih se morajo vrata kopalnic in drugih toaletnih prostorov odpirati na ven, širina prehoda mora biti vsaj 0,8 m in višina 2 m, vrata pa morajo imeti tudi ventilacijske zračnike za dovod zraka v v skupni površini prezračevanja najmanj 0,022 m². Vsota površine prezračevanja je vsota vrzeli pod vrati (7 mm) in dodatne ventilacijske rešitve, kar povečuje celotno neto območje prezračevanja (ventilacijske tuljave, rešetke...itd). Uporaba prezračevalne rešetke zagotavlja zadostno prezračevanje za vse širine vrat, medtem ko morajo tuljave ali povečanje vrzeli pod vrati uporabiti več zračnosti, da zagotovijo predpisanim regulacijam. V primeru, da vrata s tuljavami ali povečano vzreljo ne zadostujejo predpisanim regulacijam, mora za ventilacijo stranka poskrbeti sama.

Širina vrat	Število ventilacijskih čepkov	Vratno krilo z ventilacijskimi čepki		Vratno krilo z ventilacijskim znižanjem		Vratno krilo z ventilacijsko rešetko	
		Skupna površina prezračevanja ventilacijskih tuljav in vrzeli pod vrati (7 mm) m ²	Zahtevana vrzel pod vrati po predpisih (mm)	Skupna površina prezračevanja ventilacijskega znižanja vrat in vrzeli pod vrati (7 mm) m ²	Zahtevana vrzel pod vrati po predpisih (mm)	Skupna površina prezračevanja ventilacijske rešetke in vrzeli pod vrati (7mm) m ²	Zahtevana vrzel pod vrati po predpisih (mm)
„60“	3	0,0060	34	0,0042	25	> 0,022	--
„70“	4	0,0074	28	0,0060	23	> 0,022	--
„80“	5	0,0087	24	0,0078	22	> 0,022	--
„90“	6	0,0100	21	0,0096	20	> 0,022	--
„100“	6	0,0107	19	0,0114	18	> 0,022	--
„110“	6	0,0114	17	0,0132	16	> 0,022	--

OPOMBA: PRI SERIJI VRAT D'ARTAGNAN NI MOŽNO NAMESTITI VENTILACIJSKIH TULJAV, REŠETK ALI VENTILACIJSKO ZNIŽATI KRILO. DRSNÁ VRATA PA ŽE ZARADI SVOJIH TEHNIČNIH LASTNOSTI IZPOLNUJEJO VSE ZAHTEVE ZA PREZRAČEVANJE. V VRATIH INVADO NI MOŽNO NAMESTITI VEČ HKRATNIH KOMBINACIJ PREZRAČEVANJA.



Ventilacijska rešetka (Norma Decor)



Ventilacijsko znižanje vrat



Okrogli ventilacijski čepki



Kvadratni ventilacijski čepki

FIKSNI PODBOJI

Tehnično soglasje ITB AT-15-6597/2009

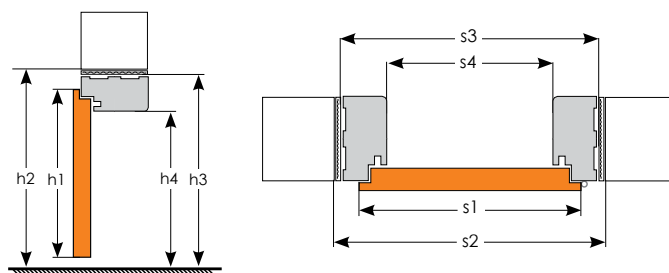

dimensions (PL/ CZ/ SK)

Podboj za enokrilna vrata		Podboj za dvokrilna vrata															
		„60“	„70“	„80“	„90“	„100“	„110“	„120“	„130“	„140“	„150“	„160“	„170“	„180“	„190“	„200“	
s1	Širina vratnega krila	644	744	844	944	1044	1144	1264	1364	1464	1564	1664	1764	1864	1964	2064	
s2	Širina odprtine v steni	718	818	918	1018	1118	1218	1338	1438	1538	1638	1738	1838	1938	2038	2138	
s3	Zunanja širina podboja	688	788	888	988	1088	1188	1308	1408	1508	1608	1708	1808	1908	2008	2108	
s4	Notranja (svetla) širina podboja	600	700	800	900	1000	1100	1220	1320	1420	1520	1620	1720	1820	1920	2020	
h1	Višina vratnega krila	(PL) 2040 / 1988* (CZ/SK)															
h2	Višina odprtine v steni	(PL) 2084 / 2030* (CZ/SK)															
h3	Zunanja višina vratnega krila	(PL) 2069 / 2015* (CZ/SK)															
h4	Notranja višina vratnega krila	(PL) 2025 / 1971* (CZ/SK)															

*POZOR OD DECEMBRA 2016 BODO SPREMEMBE PRI PODBOJIH DIMENZIJE CZ/SK. PODBOJI BODO MANJŠI ZA 1 MM!

NASTAVLJIVI PODBOJI

Tehnično soglasje ITB AT-15-5393/2015

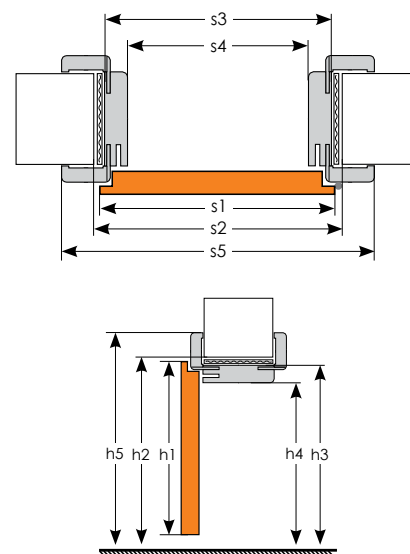

dimensions (PL/ CZ/ SK)

Podboj za enokrilna vrata		Podboj za dvokrilna vrata															
		„60“	„70“	„80“	„90“	„100“	„110“	„120“	„130“	„140“	„150“	„160“	„170“	„180“	„190“	„200“	
s1	Širina vratnega krila	644	744	844	944	1044	1144	1264	1364	1464	1564	1664	1764	1864	1964	2064	
s2	Širina odprtine v steni	674	774	874	974	1074	1174	1294	1394	1494	1594	1694	1794	1894	1994	2094	
s3	Zunanja širina podboja	644	744	844	944	1044	1144	1264	1364	1464	1564	1664	1764	1864	1964	2064	
s4	Notranja (svetla) širina podboja	600	700	800	900	1000	1100	1220	1320	1420	1520	1620	1720	1820	1920	2020	
s5	Širina podboja z zaključnimi letvami	744	844	944	1044	1144	1244	1364	1464	1564	1664	1764	1864	1964	2064	2164	
h1	Višina vratnega krila	(PL) 2040 / 1988* (CZ/SK)															
h2	Višina odprtine v steni	(PL) 2062 / 2008* (CZ/SK)															
h3	Zunanja višina vratnega krila	(PL) 2047 / 1993* (CZ/SK)															
h4	Notranja višina vratnega krila	(PL) 2025 / 1971* (CZ/SK)															
h5	Višina vratnega krila z letvicami	(PL) 2097 / 2043* (CZ/SK)															

*POZOR OD DECEMBRA 2016 BODO SPREMEMBE PRI PODBOJIH DIMENZIJE CZ/SK. PODBOJI BODO MANJŠI ZA 1 MM!

NASTAVLJIVI PODBOJI ZA MODULARNA VRATA S SKRITIMI NASADILI

Tehnično soglasje ITB AT-15-5393/2015

KONSTRUKCIJA:

- MDF profili so oviti v lakiran naravni furnir,
- Letvice so spojene pod kotom 45°
- Dimenzija letvic je 60 mm.

DIMENZIJE: - Najmanjša globina stene je 340 mm. Podboji širši kot 340 mm so sestavljeni iz dveh delov!

Nastavljivi podboji so narejeni v naslednjih dimezijah:

- Enokrlna vrata širine od "60" – "100",
- Dvokrlna vrata širine od "120" – "200".

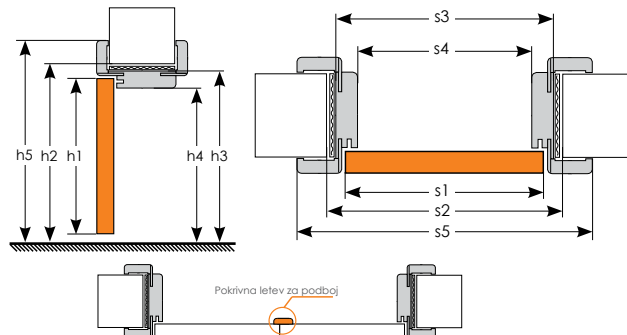

dimensions (PL/ CZ/ SK)

Podboj za enokrlna vrata		Podboj za dvokrlna vrata													
		„60“	„70“	„80“	„90“	„100“	„120“	„130“	„140“	„150“	„160“	„170“	„180“	„190“	„200“
s1	Širina vratnega krila	618	718	818	918	1018	1239	1339	1439	1539	1639	1739	1839	1939	2039
s2	Širina odprtine v steni	691	791	891	991	1091	1328	1428	1528	1628	1728	1828	1928	2028	2128
s3	Zunanja širina podboja	666	766	866	966	1066	1308	1408	1508	1608	1708	1808	1908	2008	2108
s4	Notranja (svetla) širina podboja	600	700	800	900	1000	1220	1320	1420	1520	1620	1720	1820	1920	2020
s5	Širina podboja z zaključnimi letvami	744	844	944	1044	1144	1364	1464	1564	1664	1764	1864	1964	2064	2164
h1	Višina vratnega krila	(PL) 2027 / 1975* (CZ/SK)													
h2	Višina odprtine v steni	(PL) 2062 / 2008* (CZ/SK)													
h3	Zunanja višina vratnega krila	(PL) 2047 / 1993* (CZ/SK)													
h4	Notranja višina vratnega krila	(PL) 2025 / 1971* (CZ/SK)													
h5	Višina vratnega krila z letvicami	(PL) 2097 / 2043* (CZ/SK)													

*POZOR OD DECEMBRA 2016 BODO SPREMEMBE PRI PODBOJIH DIMENZIJE CZ/SK. PODBOJI BODO MANJŠI ZA 1 MM!

DOPLAČILA ZA NASTAVLJIVE IN FIKSNE PODBOJE

podboj z nadsvetlobo do 5 tekočih metrov (brez stekla)

slep podboj

podboji za dvokrlna vrata

nastavljiv podboj z ovalnimi zaključnimi letvami

nastavljiv podboj za enokrlna drsna vrata za sistem "ob steni" (ORS 3)

dodatni tečaj za vrata "60" – "80"

KOVINSKI PODBOJI

Tehnično soglasje ITB AT-15-5393/2015

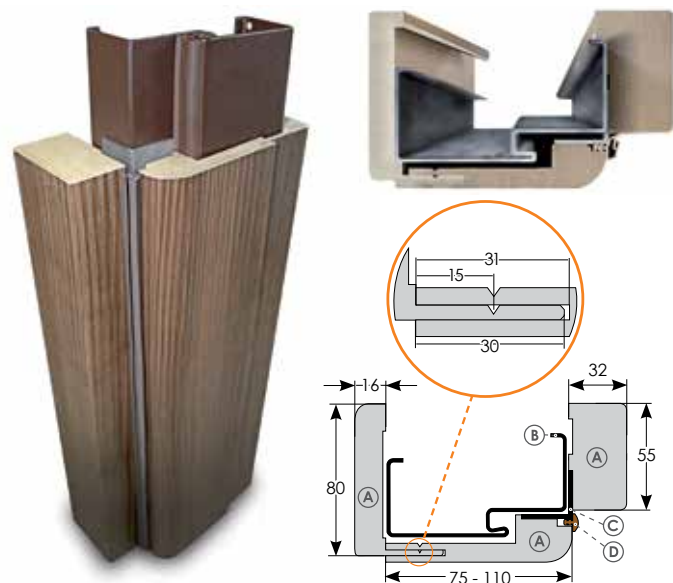

Kovinsko ohišje okvirja je izdelek, ki vam omogoča, da namestite nova vrata na območjih, kjer so že kovinski okvirji. To je preprosta rešitev, da samo oblečete obstoječi kovinski podboj z kovinskim ohišjem brez nepotrebnih demontaž starih podbojev.

Za širino stene:
60 – 94, 95 – 129, 130 – 199, 200 – 269 [mm]

Širina vratnih kril:
„60“, „70“, „80“ a „90“.

- Ⓐ Sestava okvirja
- Ⓑ Kovinski podboj
- Ⓒ ALU kotnik
- Ⓓ Tesnilo

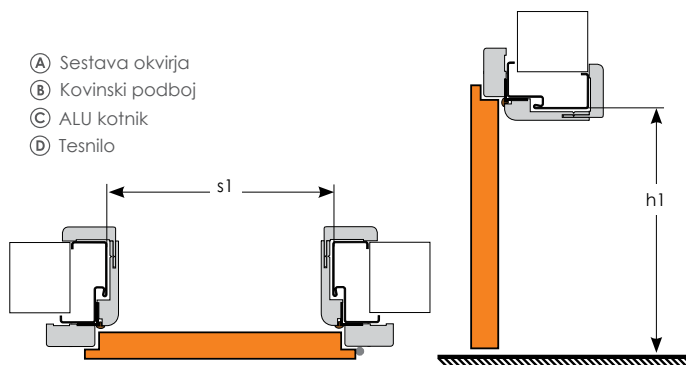

SVETLA ODPRTINA KOVINSKEGA PODBOJA (MM)

vratno krilo		„60“	„70“	„80“	„90“
s1	Notranja (svetla) širina podboja	600	700	800	900
h1	Notranja višina vratnega krila	(PL) 2025 / 1975 (CZ/SK)			



Kljuka UNO

Barva:
• INX - inox.



Kljuka INVADO-D

Barva:
• M6/M9 - krom /nikelj.



Kljuka UNO-R

Barva:
• INX - inox.



Kljuka PRESTO

Barva:
• M6/M9 - krom /nikelj.



Kljuka GIUSSY

Barva:
• M6/M9 - krom /nikelj,
• M3 - bronz grafitnana..



Kljuka INVADO

Barva:
• M6/M9 - krom /nikelj



Kljuka BELIA

Barva:
• SN - nikelj satine.



Kljuka FLIP

Barva:
• SN - nikelj satine.



Kljuka QUANTA

Barva:
• SN - nikelj satine.



Kljuka ENTRA

Barva:
• SN - nikelj satine.



Kljuka QUBIK

Barva:
• M9 - nikelj,
• M8 - titan.



Kljuka PRADO

Barva:
• INX - inox.



Kljuka REAL

Barva:
• M6/M9 - krom /nikelj



Kljuka FOKUS-R

Barva:
• M91 - nikelj velvet,
• M3 - bronz grafitnana..



Kljuka INVADO-QR

Barva:
• M9 - nikelj,



DODATKI

NOTRANJA VRATA:



Tečaj



Pokrivalni čepki za nasadila



Skriti tečajji z 3D regulacijo (vrata s skritimi tečajji)



Lina (NORMA DECOR 6)

VHODNA VRATA:



Kljuka in rozeta JANE (EGIDA)



Kukalo



Cilindrična kjučavnica z metuljčkom

TEHNIČNA VRATA:



Samozapiralo



Talno tesnilo



Panoramično kukalo

DRSNA VRATA:



Ščetka (za sistem "ob steni")



Pokrov za vodila (za sistem "ob steni")



Zavora (za sistem "ob steni")



Ročaj

Ročaj s ključem



Letvice (za drsni sistem "v steno")

Tel. 080 34 54
Mob. 041 308 835
e-mail: info@invado.si



POGLEJTE SI NAŠE PRODUKTE NA
SVOJEM MOBILNEM TELEFONU

INVADO
vrata

INVADO Sp. z o.o.
Dzielna, ul. Leśna 2
42-793 Ciasna
Polska

e-mail: biuro@invado.pl

tel. +48 34 351 05 40
fax +48 34 353 56 02

A **LOOSER Group** company

Informacije v katalogu ne predstavljajo ponudbe in so zgolj informativne narave. Ta katalog velja od 01.08.2016. Pridružujemo si vse pravice do sprememb.

Pozor! Glede na tehniko tiska se lahko dejanske barve izdelkov predstavljenih v katalogu razlikujejo od originalnih barv. Vse pravice pridržane. Kopiranje in objave tega kataloga, na spletnih straneh in ostalih medijih je brez pisnega soglasja INVADO Sp. Z.o.o. prepovedano.

www.invado.si



Pridružite se nam:
www.facebook.com/INVADO